

GGL/GGU Electric

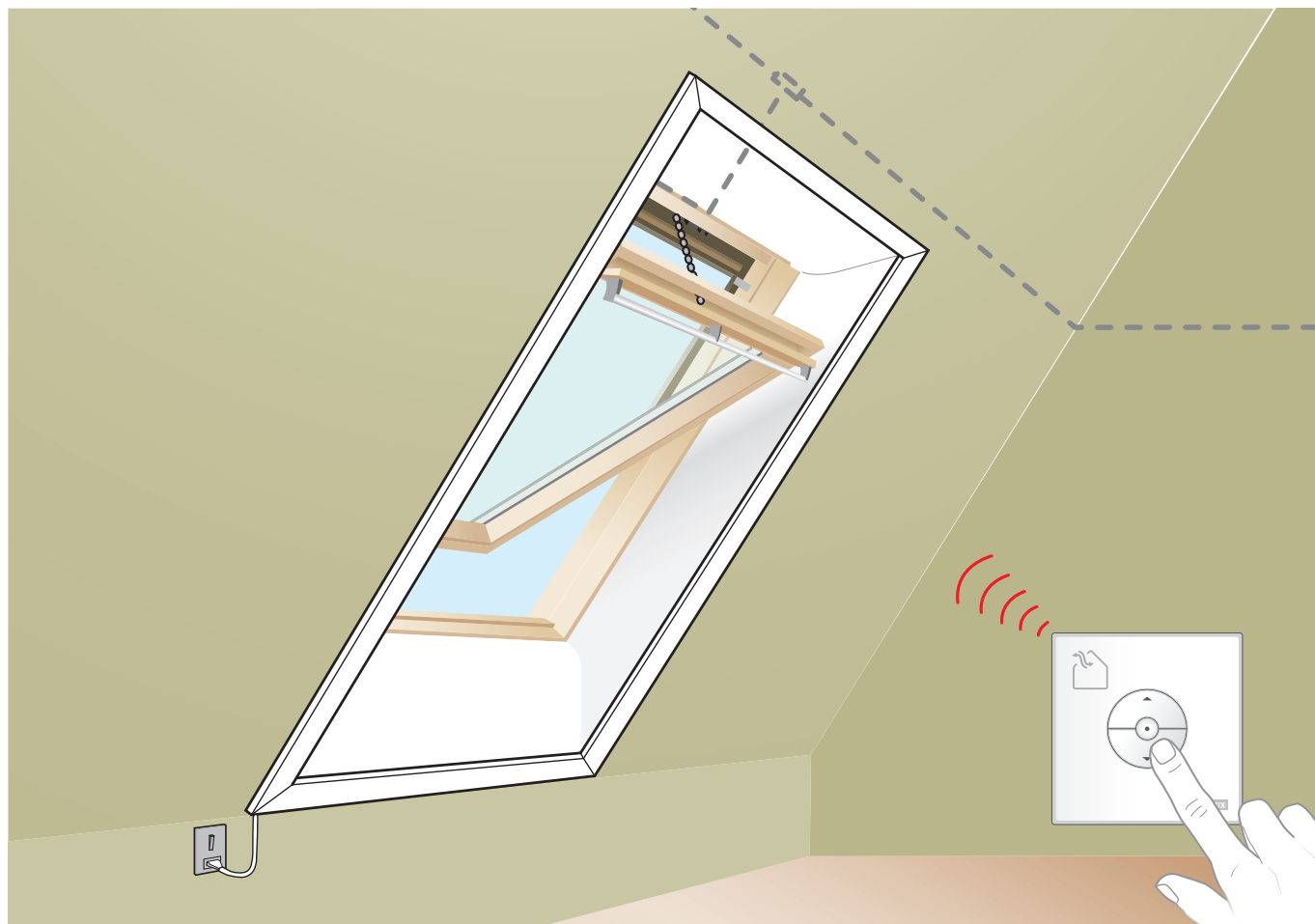

ENGLISH: Installation instructions for the window and the electrical components

DEUTSCH: Installationsanleitung für das Fenster und die elektrischen Komponenten

FRANÇAIS : Notice d'installation pour la fenêtre et les composants électriques

DANSK: Installeringsvejledning til vinduet og de elektriske komponenter

NEDERLANDS: Montage instructies voor het raam en de elektrische componenten

ITALIANO: Istruzioni di installazione per la finestra e i componenti elettrici

ESPAÑOL: Instrucciones de instalación de la ventana y los componentes eléctricos

BOSANSKI: Uputstva za ugradnju prozora i električnih komponenti

БЪЛГАРСКИ: Инструкции за монтаж на прозореца и електрическите компоненти

ČESKY: Montážní návod pro okno a elektrické komponenty

EESTI: Akna ja elektriliste osiste paigaldusjuhendid

HRVATSKI: Upute za ugradnju prozora i električnih komponenti

LATVISKI: Loga elektrisko komponentu uzstādīšanas instrukcijas

LIETUVIŲ: Lango ir elektrinių komponentų montavimo instrukcijos

MAGYAR: Beépítési tájékoztató az ablakhoz és az elektromos alkatrészekhez

NORSK: Installeringsveiledning for vinduet og de elektriske komponentene

POLSKI: Instrukcja montażu okna oraz jego elektrycznych komponentów

PORTUGUÊS: Instruções de instalação para a janela e os componentes elétricos

ROMÂNĂ: Instrucțiuni de instalare pentru fereastră și componentele electrice

РУССКИЙ: Руководство по установке окна и электрических компонентов

SLOVENŠČINA: Navodila za montažo okna in električnih delov

SLOVENSKY: Návod na montáž okna a elektrických komponentov

SRPSKI: Uputstva za ugradnju prozora i električnih komponenti

SUOMI: Ikkunan ja sähköisten komponenttien asennusohjeet

SVENSKA: Installationsanvisning för fönstret och de elektriska komponenterna

TÜRKÇE: Pencere ve elektrikli bileşenler için montaj kılavuzları



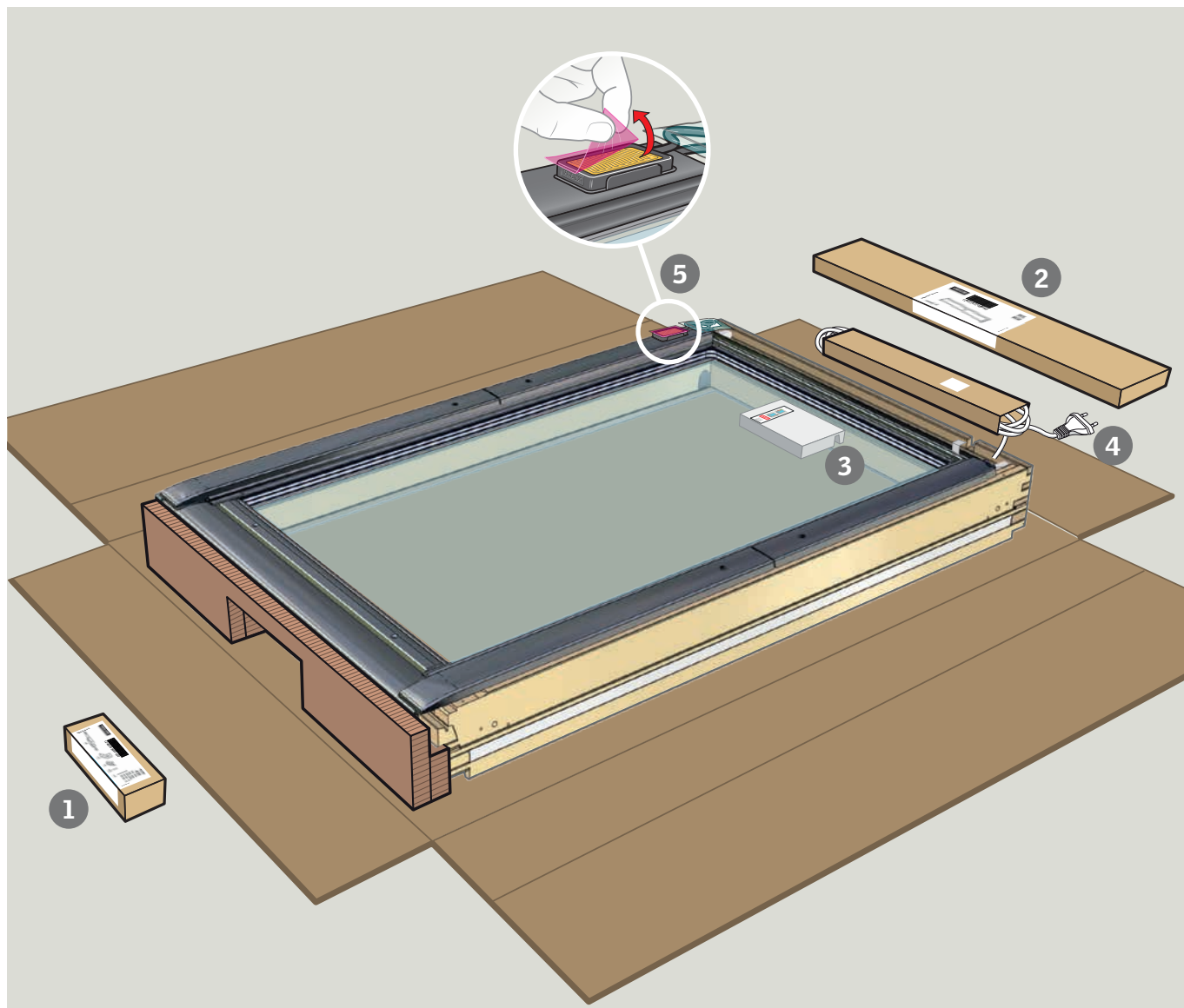

ENGLISH:

- 1 : Installation brackets and screws.
- 2 : Covers and screws.
- 3 : Wall switch and directions for use – see pages 36-37
- 4 : Cable for connection to mains supply (2 x 1,5 mm²) – see page 31.
- 5 : Rain sensor – see page 35.

DEUTSCH:

- 1 : Montagewinkel und Schrauben.
- 2 : Abdeckbleche und Schrauben.
- 3 : Funk-Wandschalter und Bedienungsanleitung – siehe Seiten 36-37.
- 4 : Leitung für den Anschluss an die Netzspannung (2 x 1,5 mm²) – siehe Seite 31.
- 5 : Regensensor – siehe Seite 35.

FRANÇAIS :

- 1 : Pattes de fixation et visserie.
- 2 : Profilés de recouvrement et visserie.
- 3 : Clavier mural et notice d'utilisation – voir pages 36 à 37.
- 4 : Câble pour branchement à l'alimentation électrique (2 x 1,5 mm²) – voir page 31.
- 5 : Détecteur de pluie – voir page 35.

DANSK:

- 1 : Monteringsvinkler og skruer.
- 2 : Beklædningsdele og skruer.
- 3 : Vægkontakt og brugsvejledning – se side 36-37.
- 4 : Ledning til tilslutning til netspændingen (2 x 1,5 mm²) – se side 31.
- 5 : Regnsensor – se side 35.

NEDERLANDS:

- 1 : Bevestigingsbeugels en schroeven.
- 2 : Lijstwerk en schroeven.
- 3 : Wandschakelaar en gebruiksaanwijzing – zie pagina 36-37.
- 4 : Kabel voor aansluiting op de hoofdstroom (2 x 1,5 mm²) – zie pagina 31.
- 5 : Regensensor – zie pagina 35.

ITALIANO:

- 1 : Staffe di fissaggio e viti.
- 2 : Rivestimenti e viti.
- 3 : Pulsantiera a muro e istruzioni per l'uso – vedere pag. 36-37.
- 4 : Cavo per la connessione alla tensione di rete (2 x 1,5 mm²) – vedere pag. 31.
- 5 : Sensore pioggia – vedere pag. 35.

ESPAÑOL:

- 1 : Soportes y tornillos para la instalación.
- 2 : Perfiles exteriores y tornillos.
- 3 : Pulsador de pared y manual de usuario – vea las páginas 36-37.
- 4 : Cable para enchufar a la corriente (2 x 1,5 mm²) - vea la página 31.
- 5 : Sensor de lluvia - vea la página 35.

BOSANSKI:

- 1 : Nosači i šarafi za ugradnju.
- 2 : Pokrivni limovi i šarafi.
- 3 : Kontrolni prekidač na dodir i uputstva za upotrebu - pogledajte stranice 36-37.
- 4 : Kabl za priključenje na glavni izvor napajanja (2 x 1,5 mm²) – pogledajte stranicu 31.
- 5 : Senzor za kišu - pogledajte stranicu 35.

БЪЛГАРСКИ:

- 1 : Скоби и винтове.
- 2 : Капаци и винтове.
- 3 : Стенен ключ за управление и инструкции за употреба – вижте стр. 36-37.
- 4 : Кабел за връзка с ел. захранване (2 x 1,5 mm²) – вижте стр. 31.
- 5 : Сензор за дъжд – вижте стр. 35.

ČESKY:

- 1 : Montážní úhelníky a vruty.
- 2 : Krycí díly a vruty.
- 3 : Ovládací spínač a návod k použití – viz strany 36-37.
- 4 : Kabel pro zapojení k hlavnímu zdroji (2 x 1,5 mm²) – viz strana 31.
- 5 : Dešťový sensor – viz strana 35.

EESTI:

- 1 : Kinnitusnurgad ja kruvid.
- 2 : Katteplekid ja kruvid.
- 3 : Seinalüliti ja kasutusjuhend – vaadake lk. 36-37.
- 4 : Elektrijuhe pistikupesaga ühendamiseks (2 x 1,5 mm²) – vaadake lk. 31.
- 5 : Vihmaandur – vaadake lk. 35.

HRVATSKI:

- 1 : Nosači i vijci.
- 2 : Pokrovni profili i vijci.
- 3 : Zidni prekidač i upute za upotrebu – pogledajte stranice 36-37.
- 4 : Kabel za spajanje na dovod struje (2 x 1,5 mm²) – pogledajte stranicu 31.
- 5 : Senzor za kišu – pogledajte stranicu 35.

LATVISKI:

- 1 : Montāžas kronšteini un skrūves.
- 2 : Drošības pārklāji un skrūves.
- 3 : Kontroles slēdzis un lietošanas instrukcijas – skat. 36.-37. lpp.
- 4 : Elektrības vads (2 x 1,5 mm²) – skat. 31. lpp.
- 5 : Lietus sensors – skat. 35. lpp.

LIETUVIŲ:

- 1 : Montavimo kampainiai ir varžtai.
- 2 : Dengiamosios detalės ir varžtai.
- 3 : Valdymo jungiklis ir naudojimosi instrukcija – žiūrėti 36-37 psl.
- 4 : Laidas įjungimui į pagrindinį tinklą (2 x 1,5 mm²) – žiūrėti 31 psl.
- 5 : Lietaus jutiklis – žiūrėti 35 psl.

MAGYAR:

- 1 : Szerelő vasak és csavarok.
- 2 : Takaró lemezek és csavarok.
- 3 : Fali kapcsoló, valamint használati és kezelési útmutató – lásd 36-37. oldal.
- 4 : Kábel a villamos hálózat csatlakozásához (2 x 1,5 mm²) – lásd 31. oldal.
- 5 : Esőérzékelő – lásd 35. oldal.

NORSK:

- 1 : Monteringsvinkler og skruer.
- 2 : Bekledningsdeler og skruer.
- 3 : Veggbryter og brukerveiledning – se side 36-37.
- 4 : Ledning for tilslutning til nettspenningen (2 x 1,5 mm²) – se side 31.
- 5 : Regnsensor – se side 35.

POLSKI:

- 1 : Kątowniki montażowe i wkręty.
- 2 : Obłachowanie i wkręty.
- 3 : Klawiatura naścienna i wskazówki dotyczące użytkowania – patrz strony 36-37.
- 4 : Przewód podłączeniowy do źródła zasilania (2 x 1,5 mm²) - patrz strona 31.
- 5 : Czujnik deszczu - patrz strona 35.

PORTUGUÊS:

- 1 : Esquadros de instalação e parafusos.
- 2 : Perfis e parafusos.
- 3 : Interruptor de parede e direcções de uso – ver páginas 36-37.
- 4 : Cabo eléctrico para ligação à tomada (2 x 1,5 mm²) – ver página 31.
- 5 : Sensor de chuva – ver página 35.

ROMÂNĂ:

- 1 : Balamale și șuruburi pentru instalare.
- 2 : Carcase și șuruburi.
- 3 : Întreprupător de perete și instrucțiuni de folosire – consultați paginile 36-37.
- 4 : Cablu de contactare la sursa de energie (2 x 1,5 mm²) – consultați pagina 31.
- 5 : Senzor de ploaie – consultați pagina 35.

РУССКИЙ:

- 1 : Монтажные пластины и шурупы.
- 2 : Накладки и шурупы.
- 3 : Настенная кнопка управления и руководство по эксплуатации – см. стр. 36-37.
- 4 : Сетевой шнур (2 x 1,5 mm²) – см. стр. 31.
- 5 : Датчик дождя – см. стр. 35.

SLOVENŠČINA:

- 1 : Vogalniki za vgradnjo in vijaki.
- 2 : Pokrivalni profili in vijaki.
- 3 : Stensko stikalo in navodila za uporabo – glejte str. 36-37.
- 4 : Kabel za priklop na električno omrežje (2 x 1,5 mm²) – glejte str. 31.
- 5 : Dežni senzor – glejte str. 35.

SLOVENSKY:

- 1 : Montážne uholníky a skrutky.
- 2 : Oplechovanie a skrutky.
- 3 : Ovládací spínač a návod na používanie – pozrite strany 36-37.
- 4 : Kábel na pripojenie do elektrickej siete (2 x 1,5 mm²) – pozrite stranu 31.
- 5 : Dažďový senzor - pozrite stranu 35.

SRPSKI:

- 1 : Nosači i šrafovi potrebni za ugradnju.
- 2 : Pokrivalni delovi i šrafovi.
- 3 : Kontrolni prekidač i uputstva za upotrebu – pogledajte stranice 36-37.
- 4 : Kábel za povezivanje sa izvorom struje (2 x 1,5 mm²) – pogledajte stranicu 31.
- 5 : Senzor za kišu – pogledajte stranicu 35.

SUOMI:

- 1 : Kulmaraudat ja ruuvit.
- 2 : Suojapellit ja ruuvit.
- 3 : Seinäkytkin ja käyttöohjeet – katso sivut 36-37.
- 4 : Kaapeli (2 x 1,5 mm²) – katso sivu 31.
- 5 : Sadeanturi – katso sivu 35.

SVENSKA:

- 1 : Monteringsbeslag och skruvar.
- 2 : Plåtbeslag till fönster och skruvar.
- 3 : Väggbrytare och bruksanvisning – se sidorna 36-37.
- 4 : Kabel för anslutning till elnätet (2 x 1,5 mm²) – se sidan 31.
- 5 : Regnsensor – se sidan 35.

TÜRKÇE:

- 1 : Montaj elemanları ve vidalar.
- 2 : Kapak ve vidalar.
- 3 : Duvar anahtarı ve kullanım kılavuzu – sf. 36-37.
- 4 : Ana elektrik hattı kablosu (2 x 1,5 mm²) – sf. 31.
- 5 : Yağmur sensörü – sf. 35.



Important information

p. 5-27

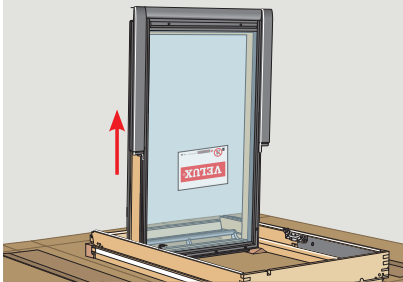

p. 29

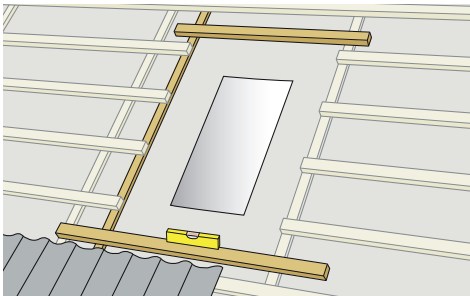

p. 30-35

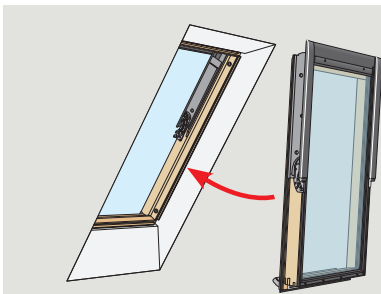

p. 36

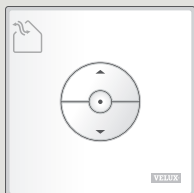

p. 37-39



p. 40-45

ENGLISH: Important information



Read instructions carefully before installation and operation. Keep instructions for future reference and hand them over to any new user.

Safety

- VELUX electric roof windows GGL/GGU can be used by persons (aged 8 years and above) with sufficient experience and knowledge if they have been given instruction concerning safe use and understand the hazards involved. Cleaning and user maintenance must not be done by unsupervised children.
- Do not connect the product to the mains or battery supply before the window has been completely installed in accordance with the instructions. Improper installation that is not in accordance with the instructions can lead to injuries and/or malfunction of the product.
- Children must not play with the product or the wall switch.
- It is recommended to place the wall switch in the room where the product has been installed.
- Installation in rooms with a high level of humidity and with hidden wiring must comply with current national regulations. Do not install in zones 0, 1 or 2 unless the top of the window is in zone 3 (electric) or 2 (solar) (contact a qualified electrician if necessary).
- If mains cable is damaged, it must be replaced by qualified personnel in accordance with national regulations.
- Do not operate the product if repair or adjustment is required.
- Disconnect mains or battery supply before carrying out any maintenance or service work and ensure that it cannot be reconnected unintentionally.
- For personal safety, never have your hand or body out of the window without first switching off the mains or battery supply.

Product

- The window has been designed for use with genuine VELUX products. • The window has been designed for use with genuine VELUX products. Connection to other products may cause damage or malfunction.
- If the rain sensor gets wet, the window operator automatically closes the product; however, the ventilation flap remains open.
- To prevent the window from closing because of very fine/weak rain, fog or dew, the rain sensor is equipped with a heating element to keep the surface dry.
- Disabling the rain sensor while the window is open implies a risk of rain water entering the building.
- If the product has been opened manually, the window operator will not be activated via the rain sensor or other automatic functions.
- From fully open, it will take up to one minute from the time of activation before the window is completely closed. Therefore, in case of sudden rain, water may enter the room before the window is closed.
- In case of snow and/or ice, the operation of the product may be blocked.
- Sound pressure level: $L_{pA} \leq 70$ dB(A).
- Protection degree: IPX4.
- Voltage: 18 V d.c. 8 W, solar product; 230 V ~ 50 Hz 40VA, electrical product (window operator 24 V d.c. 8 W).

- Before installation, check that the marked temperature range matches the ambient temperature.
- Temperature range: $t_a = -10$ °C to +40 °C.
- The wall switch is based on one-way RF communication and marked with the symbol . This symbol can be found under the battery cover.
- Radio frequency band: 868 MHz, maximum radio frequency power transmitted: < 25 mW.
- Radio frequency range: 200 m free field. Depending on building construction, the indoor range is approx. 20 m. However, constructions with reinforced concrete, metal ceilings and plaster walls with steel members may reduce the range.
- Expected battery lifetime of the wall switch: Up to 2 years. Batteries: 2 x alkaline AAA, 1.5 V.
- The packaging must be disposed of in accordance with national regulations.
-  The product, including batteries if any, is regarded as electrical and electronic equipment and contains hazardous materials, components and substances. The crossed out wheeled bin symbolises that electrical and electronic equipment waste must not be disposed of together with household waste. It must be collected separately at recycling stations or other collection sites or retrieved directly from households to increase the possibilities of recycling, reuse and utilisation of electrical and electronic equipment waste. By sorting electrical and electronic equipment waste with this symbol, you contribute to reducing the volume of incinerated or buried waste and to reducing any negative impact on human health and the environment. Further information can be obtained from the local municipality's technical administration or from your VELUX sales company.
- If batteries can be removed, product and batteries must be disposed of separately.

Maintenance and service

- If installed and used correctly, the window requires a minimal amount of maintenance only.
- Maintenance and installation must be carried out in consideration of Health and Safety at Work requirements.
- Dirt on the rain sensor may cause operating problems. Therefore, it is recommended to clean the rain sensor with a soft, wet cloth once or twice a year or when needed.
- Spare parts are available from your VELUX sales company. Please provide information from the data plate.
- If you have any technical questions, please contact your VELUX sales company, see telephone list or www.velux.com.



io-homecontrol® provides advanced and secure radio technology that is easy to install. io-homecontrol® labelled products communicate with each other, improving comfort, security and energy savings.

www.io-homecontrol.com

DEUTSCH: Wichtige Informationen

Vor Montagebeginn und Betrieb bitte sorgfältig die gesamte Anleitung lesen. Die Anleitung für den späteren Gebrauch aufbewahren und diese an den jeweiligen neuen Benutzer weitergeben.

Sicherheit

- VELUX Elektrofenster GGL/GGU können von Personen (ab 8 Jahren) mit ausreichender Erfahrung und Kenntnissen benutzt werden, wenn sie eine Einweisung in die sichere Benutzung erhalten haben und die damit verbundenen Gefahren verstehen. Die Reinigung und Wartung durch den Benutzer darf nicht von unbeaufsichtigten Kindern durchgeführt werden.
- Schließen Sie das Produkt erst dann an die Netzspannung oder die Akkuversorgung an, wenn das Fenster vollständig und gemäß den Anweisungen eingebaut wurde. Ein unsachgemäßer Einbau, der nicht mit den Anweisungen übereinstimmt, kann zu Verletzungen und/oder Fehlfunktionen des Produkts führen.

- Kinder dürfen nicht mit dem Produkt oder dem Funk-Wandschalter spielen.
- Es wird empfohlen, den Funk-Wandschalter in dem Raum anzubringen, in dem das Produkt eingebaut wurde.
- Der Einbau in Räumen mit hoher Luftfeuchtigkeit und mit verdeckter Verkabelung muss den geltenden nationalen Vorschriften entsprechen. Bauen Sie das Produkt nicht in den Zonen 0, 1 oder 2 ein, es sei denn, die Oberseite des Fensters befindet sich in Zone 3 (Elektro) oder 2 (solar) (wenden Sie sich bei Bedarf an einen qualifizierten Elektriker).
- Wenn das Netzkabel beschädigt ist, muss es von qualifiziertem Personal gemäß den nationalen Vorschriften ausgetauscht werden.
- Nehmen Sie das Produkt nicht in Betrieb, wenn eine Reparatur oder Einstellung erforderlich ist.
- Trennen Sie die Netz- oder Akkuversorgung, bevor Sie Wartungs- oder Servicearbeiten durchführen, und stellen Sie sicher, dass sie nicht unbeabsichtigt wieder angeschlossen werden kann.
- Zur persönlichen Sicherheit sollten Sie niemals die Hand oder den Körper aus dem Fenster halten, ohne vorher die Netz- oder Akkuversorgung auszuschalten.

Produkt

- Das Fenster wurde für die Verwendung mit echten VELUX Produkten entwickelt. Der Anschluss an andere Produkte kann zu Schäden oder Fehlfunktionen führen.
- Wenn der Regensensor nass wird, schließt der Fenstermotor automatisch das Produkt; die Lüftungsklappe bleibt jedoch geöffnet.
- Um zu verhindern, dass sich das Fenster aufgrund von sehr feinem/schwachem Regen, Nebel oder Tau schließt, ist der Regensensor mit einem Heizelement ausgestattet, das die Oberfläche trocken hält.
- Wenn Sie den Regensensor deaktivieren, während das Fenster geöffnet ist, besteht die Gefahr, dass Regenwasser in das Gebäude eindringt.
- Wenn das Produkt manuell geöffnet wurde, wird der Fenstermotor nicht über den Regensensor oder andere automatische Funktionen aktiviert.
- Nach der vollständigen Öffnung dauert es bis zu einer Minute ab dem Zeitpunkt der Aktivierung, bis das Fenster vollständig geschlossen ist. Daher kann bei plötzlichem Regen Wasser in den Raum eindringen, bevor das Fenster geschlossen wird.
- Bei Schnee und/oder Eis kann die Funktion des Geräts beeinträchtigt sein.
- Schalldruckpegel: $L_{pA} \leq 70$ dB(A).
- Schutzgrad: IPX4.
- Spannung: 18 VDC 8 W, Solar-Produkt; 230 V ~ 50 Hz 40 VA, Elektroprodukt (Fenstermotor 24 VDC 8 W).
- Prüfen Sie vor dem Einbau, ob der angegebene Temperaturbereich mit der Umgebungstemperatur übereinstimmt.
- Temperaturbereich: $t_a = -10$ °C bis +40 °C.
- Der Funk-Wandschalter basiert auf einseitiger HF-Kommunikation und ist mit dem Symbol  gekennzeichnet. Dieses Symbol finden Sie unter der Batterieabdeckung.
- Funkfrequenzband: 868 MHz, maximale übertragene Funkfrequenzleistung: < 25 mW.
- Funkfrequenzbereich: 200 m freies Feld. Je nach Gebäudekonstruktion beträgt die Reichweite in Innenräumen ca. 20 m. Bei Konstruktionen mit Stahlbeton, Metaldecken und Gipswänden mit Stahlträgern kann sich die Reichweite jedoch verringern.
- Erwartete Lebensdauer des Akkus des Funk-Wandschalters: Bis zu 2 Jahre.
Batterien: 2 x Alkali AAA, 1,5 V.
- Die Verpackung ist nach Nationalen Bestimmungen zu entsorgen.

-  Das Produkt, einschließlich eventuell vorhandener Batterien/Akkus, wird als ein Elektro- und Elektronikgerät betrachtet und enthält gefährliche Materialien, Komponenten und Stoffe. Die durchgestrichene Mülltonne symbolisiert, dass Elektro- und Elektronik-Altgeräte nicht mit dem Hausmüll entsorgt werden dürfen. Sie müssen separat an Entsorgungsstellen oder anderen Sammelstellen abgegeben werden oder direkt bei den Haushalten abgeholt werden, um die Möglichkeit des Recyclings, der Wiederverwendung und Nutzung der Elektro- und Elektronik-Altgeräte zu erhöhen. Durch die Abfalltrennung der Elektro- und Elektronikgeräte mit diesem Symbol leisten Sie einen Beitrag zur Reduzierung verbrannten und vergrabenen Abfalls und somit zur Reduzierung aller negativen Auswirkungen auf die menschliche Gesundheit und die Umwelt. Weitere Informationen erhalten Sie bei der technischen Abteilung der Kommunalverwaltung oder bei Ihrer zuständigen VELUX Vertriebsgesellschaft.
- Sofern Batterien/Akkus entfernt werden können, müssen Produkt und Batterien/Akkus getrennt entsorgt werden.

Wartung und Service

- Bei richtiger Montage und Bedienung ist das Fenster fast wartungsfrei.
- Wartung und Installation müssen unter Berücksichtigung der Gesundheits- und Sicherheitsanforderungen am Arbeitsplatz durchgeführt werden.
- Schmutz am Regensensor kann Funktionsstörungen zur Folge haben. Den Regensensor deshalb ein- bis zweimal jährlich oder nach Bedarf mit einem feuchten, weichen Tuch reinigen.
- Ersatzteile sind bei Ihrer zuständigen VELUX Vertriebsgesellschaft erhältlich. Hierzu bitte die Informationen auf dem Typenschild angeben.
- Bei technischen Fragen wenden Sie sich bitte an Ihre zuständige VELUX Vertriebsgesellschaft, siehe Telefonverzeichnis oder www.velux.com.



io-homecontrol® bietet eine fortschrittliche und sichere Radio-Funktechnologie, die einfach zu installieren ist. io-homecontrol® gekennzeichnete Produkte kommunizieren miteinander und verbessern somit Komfort, Sicherheit und Energieeinsparung.

www.io-homecontrol.com

FRANÇAIS : Information importante

Lire attentivement la totalité de la notice avant l'installation et l'utilisation. Conserver cette notice pour vous y référer en cas de besoin et ne pas oublier de la transmettre à tout nouvel utilisateur.



Sécurité

- Les fenêtres de toit électriques VELUX GGL/GGU peuvent être utilisées par des personnes (âgées de 8 ans et plus) ayant suffisamment d'expérience et de connaissances, si elles ont reçu des instructions appropriées concernant une utilisation de manière sûre et comprennent les risques associés. Le nettoyage et la maintenance ne doivent pas être réalisés par des enfants sans surveillance.
- Ne pas brancher le produit au secteur ou à la batterie d'alimentation avant que la fenêtre n'ait été entièrement installée conformément aux instructions. Une installation incorrecte non conforme aux instructions peut entraîner des blessures et/ou un dysfonctionnement du produit.
- Les enfants ne doivent pas jouer avec le produit ou le clavier mural.
- Il est recommandé de placer le clavier mural dans la pièce où le produit a été installé.
- L'installation dans des pièces avec un taux d'humidité élevé et avec un câblage caché doit être conforme aux réglementations nationales en vigueur. Ne pas installer en zone 0, 1 ou 2 sauf si le haut de la fenêtre est en zone 3 (électrique)

ou 2 (à énergie solaire) (contacter un électricien qualifié si nécessaire).

- Si le câble secteur est endommagé, il doit être remplacé par un artisan qualifié conformément aux réglementations nationales.
- Ne pas utiliser le produit si une réparation ou un réglage est nécessaire.
- Débrancher le secteur ou la batterie d'alimentation avant tous travaux de maintenance ou d'entretien ; il convient par ailleurs de s'assurer qu'il n'est pas possible de les rebrancher par inadvertance pendant ces opérations.
- Pour votre sécurité personnelle, ne jamais placer la main ou le corps sur la fenêtre sans couper le secteur ou la batterie d'alimentation au préalable.

Produit

- La fenêtre a été conçue pour fonctionner avec des produits de marque VELUX. Toute connexion à des produits d'une autre marque peut endommager le produit ou entraîner un dysfonctionnement.
- Si le détecteur de pluie est mouillé, le moteur ferme automatiquement la fenêtre; cependant, le clapet de ventilation reste ouvert.
- Pour éviter que la fenêtre ne se ferme à cause d'une pluie très fine/faible, du brouillard ou de la rosée, le détecteur de pluie est équipé d'un élément chauffant pour garder la surface sèche.
- La désactivation du détecteur de pluie alors que la fenêtre est ouverte implique un risque d'entrée d'eau de pluie dans le bâtiment.
- Si le produit a été ouvert manuellement, le moteur pour fenêtre ne sera pas activé via le détecteur de pluie ou d'autres fonctions automatiques.
- Lorsqu'elle est entièrement ouverte, il faudra jusqu'à une minute à partir du moment de l'activation pour que la fenêtre ne soit complètement fermée. Par conséquent, en cas de pluie soudaine, de l'eau peut pénétrer dans la pièce avant que la fenêtre ne soit fermée.
- En cas de neige et/ou de glace, le fonctionnement du produit peut être bloqué.
- Niveau sonore : $L_{pA} \leq 70$ dB(A).
- Classe de protection : IPX4.
- Tension : 18 V c.c. 8 W, équipement à énergie solaire ; 230 V ~ 50 Hz 40 VA, produit électrique (moteur pour fenêtre 24 V c.c. 8 W).
- Avant l'installation, vérifiez que la plage de températures marquée correspond à la température ambiante.
- Plage de températures : $t_a = -10$ °C à $+40$ °C.
- Le clavier mural est basé sur une communication RF unidirectionnelle et porte le symbole . Ce symbole se trouve sous le couvercle de la batterie.
- Bande de fréquence radio : 868 MHz, puissance de fréquence radio maximale transmise : < 25 mW.
- Plage de fréquence radio : 200 m en champ libre. Selon la construction, la portée en intérieur est d'environ 20 m. Cependant les constructions en béton armé, les plafonds métalliques et les plaques de plâtre avec des ossatures en acier peuvent réduire cette valeur.
- Durée de vie prévue des piles du clavier mural : jusqu'à 2 ans.
Piles : 2 alcalines AAA, 1,5 V
- L'emballage doit être jeté conformément à la réglementation nationale en vigueur.
-  Le produit, y compris les piles/batteries éventuelles, est considéré comme un équipement électrique et électronique et contient des matériaux, composants et substances dangereux. La poubelle barrée symbolise le fait que les déchets d'équipements électriques et électroniques ne doivent pas être éliminés avec les ordures ménagères. Ils doivent être collectés séparément dans les stations de recyclage ou sur d'autres sites de collecte ou récupéré directement auprès des ménages afin d'augmenter les possibilités de recyclage, de réutilisation et d'utilisation des déchets d'équipements électriques et électroniques. En triant les déchets d'équipements électriques et électroniques portant ce symbole, vous contribuez à réduire le volume de déchets incinérés ou enfouis et à réduire tout impact négatif sur la santé humaine et l'environnement. De plus amples informations peuvent être obtenues auprès du service technique de la municipalité locale ou de votre société de vente VELUX.

- Si les piles/batteries peuvent être retirées, le produit et les piles/batteries doivent être jetés séparément.

Maintenance et réparation

- Installée et utilisée correctement, la fenêtre ne requiert qu'un minimum d'entretien.
- L'installation et l'entretien doivent être réalisés en fonction des recommandations sur la Santé et la Sécurité au travail.
- De la saleté sur le détecteur de pluie peut entraîner des problèmes de fonctionnement. Il est donc recommandé de nettoyer le détecteur de pluie avec un chiffon doux et humide une ou deux fois par an lorsque nécessaire.
- Les pièces détachées sont disponibles auprès de votre agence commerciale VELUX. Communiquez alors les informations se trouvant sur la plaque d'identification.
- Si vous avez une question technique, merci de contacter votre société de vente VELUX, voir numéro indiqué ou www.velux.com.



io-homecontrol® repose sur une technologie avancée, sécurisée et sans-fil, facile à installer. Les produits io-homecontrol® communiquent entre eux pour offrir plus de confort, de sécurité et d'économies d'énergie.

www.io-homecontrol.com

DANSK: Vigtig information



Læs hele vejledningen grundigt igennem før montering og ibrugtagning. Vejledningen bør opbevares til senere brug og gives videre til en evt. ny bruger.

Sikkerhed

- VELUX elektriske ovenlysvinduer GGL/GGU kan bruges af personer (fra 8 år og derover) med tilstrækkelig erfaring og viden, hvis de har fået vejledning i sikker brug og forstår de dermed forbundne risici. Rengøring og vedligeholdelse må ikke udføres af børn, medmindre de er under opsyn.
- Tilslut ikke produktet til netspændingen eller batteriforsyningen, før vinduet er monteret korrekt i overensstemmelse med vejledningen. Ukorrekt montering, der ikke er i overensstemmelse med vejledningen, kan medføre personskaade og/eller funktionssvigt.
- Børn må ikke lege med produktet eller vægkontakten.
- Det anbefales at placere vægkontakten i det rum, hvor produktet er monteret.
- Montering i rum med høj luftfugtighed og med skjult ledningsføring skal overholde de gældende nationale regler. Vinduet må ikke monteres i zone 0, 1 eller 2, medmindre den øverste del af vinduet er i zone 3 (elektrisk) eller 2 (solcelledrevet) (kontakt eventuelt en uddannet elektriker).
- Hvis netledningen er beskadiget, skal den udskiftes af en faguddannet person i overensstemmelse med de nationale regler.
- Produktet må ikke betjenes, hvis reparation eller justering er nødvendig.
- Ved vedligeholdelse og service skal du afbryde netspændingen eller batteriforsyningen og sikre, at den ikke kan tilsluttes igen ved et uheld.

- Af hensyn til sikkerheden må du aldrig stikke din hånd eller lignende ud af vinduet, før netspændingen eller batteriforsyningen er afbrudt.

Produkt

- Vinduet er konstrueret til brug sammen med originale VELUX produkter. Tilslutning til andre produkter kan medføre skader eller funktionssvigt.
- Hvis regnsensoren bliver våd, lukker vinduesåbneren automatisk produktet, men ventilationsklappen forbliver åben.
- For at forhindre vinduet i at lukke på grund af meget fin/svag regn, tåge eller dug, er regnsensoren udstyret med et varmelegeme, der holder overfladen tør.
- Deaktivering af regnsensoren mens vinduet er åbent medfører risiko for, at regnvand trænger ind i bygningen.
- Hvis produktet er blevet åbnet manuelt, aktiveres vinduesåbneren ikke via regnsensoren eller andre automatiske funktioner.
- Hvis vinduet er helt åbent, går der op til et minut fra aktiveringstidspunktet, før det er helt lukket. I tilfælde af pludselig regn kan der derfor nå at trænge vand ind i rummet, før vinduet lukkes.
- I tilfælde af sne og/eller is kan produktets betjening blive forhindret.
- Lydtryksniveau: $L_{pA} \leq 70$ dB(A).
- Kapslingsklasse: IPX4.
- Spænding: 18 V d.c. 8 W, solcelledrevet produkt: 230 V ~ 50 Hz 40VA, elektrisk produkt (vinduesåbner 24 V d.c. 8 W).
- Før monteringen skal du kontrollere, at det markerede temperaturområde stemmer overens med omgivelsestemperaturen.
- Temperaturområde: $t_a = -10$ °C til $+40$ °C.
- Vægkontakten er baseret på envejs RF-kommunikation og mærket med symbolet . Dette symbol er vist under batteridækslet.
- Radiofrekvensbånd: 868 MHz, maksimal transmitteret radiofrekvensseffekt: < 25 mW.
- Radiofrekvensrækkevidde: 200 m i frit felt. Afhængig af bygningskonstruktionen er den indendørs rækkevidde på ca. 20 m. Konstruktioner med armeret beton, metallofter og gipsvægge med stålregler kan dog reducere rækkevidden.
- Forventet batterilevetid for vægkontakten: Op til 2 år. Batterier: 2 x alkaline AAA, 1,5 V.
- Emballagen skal bortskaffes i overensstemmelse med gældende national lovgivning.
-  Produktet, inklusive eventuelle batterier, er elektrisk og elektronisk udstyr, som indeholder farlige materialer, komponenter og stoffer. Den overkrydsede skraldespand symboliserer, at affald fra elektrisk og elektronisk udstyr ikke må bortskaffes sammen med husholdningsaffald. Det skal indsamles særskilt på genbrugsstationer, andre indsamlingssteder eller direkte fra husholdningerne for at øge muligheden for genbrug, genanvendelse og udnyttelse af affald fra elektrisk og elektronisk udstyr. Ved at sortere elektrisk og elektronisk udstyr med dette symbol bidrager du til at reducere mængden af affald, der destrueres ved forbrænding eller bliver begravet, og til at reducere eventuelle negative konsekvenser for menneskers sundhed og for miljøet. Yderligere information kan fås fra den tekniske afdeling i din kommune eller fra dit VELUX salgsselskab.
- Hvis batterier kan tages ud, skal produkt og batterier bortskaffes hver for sig.

Vedligeholdelse og service

- Ved korrekt montering og brug kræver vinduet normalt ikke vedligeholdelse.
- Vedligeholdelse og montering skal foretages under hensyntagen til lokale bestemmelser om arbejdssikkerhed.
- Snavs på regnsensoren kan medføre funktionsproblemer. Regnsensoren skal derfor rengøres med en blød, våd klud 1-2 gange om året eller efter behov.
- Reservedele kan bestilles hos dit VELUX salgsselskab. Angiv venligst informationerne fra typeskiltet.
- Eventuelle tekniske spørgsmål rettes til dit VELUX salgsselskab, se telefonliste eller www.velux.com.



NEDERLANDS: Belangrijke informatie

Lees deze instructies voor installatie en gebruik zorgvuldig door. Bewaar deze instructies voor later gebruik en geef ze door aan iedere nieuwe gebruiker.

Veiligheid

- VELUX elektrische dakramen netstroom GGL/ GGU kunnen worden gebruikt door personen (8 jaar en ouder) met voldoende ervaring en kennis wanneer ze instructies hebben ontvangen over het veilig gebruiken en de mogelijke gevaren begrijpen. Reiniging en onderhoud mag niet worden uitgevoerd door kinderen die niet onder toezicht staan.
- Sluit het product pas op de hoofdstroom of accuvoeding aan als het raam volledig is geïnstalleerd volgens de instructies. Onjuiste montage die niet in overeenstemming is met de instructies kan leiden tot letsel en/of storingen van het product.
- Kinderen mogen niet met het product of de wand-schakelaar spelen.
- Het wordt aanbevolen om de wandschakelaar te plaatsen in de kamer waar het product geïnstalleerd is.
- Montage in ruimtes met een hoge luchtvochtigheid en met verborgen bedrading moet voldoen aan het AREI of de geldende landelijke regelgeving. Niet installeren in zone 0, 1 of 2 tenzij de bovenkant van het raam zich in zone 3 (elektrisch) of 2 (solar) bevindt (neem zo nodig contact op met een erkende electricien).
- Indien de hoofdstroomkabel beschadigd is, dient erkend personeel deze conform de nationale regelgeving te vervangen.
- Gebruik het product niet als er reparaties of aanpassingen nodig zijn.
- Schakel de verbinding met de hoofdstroom of accuvoeding af voordat u met service of onderhoudswerkzaamheden begint. Verzeker u ervan dat de stroom niet onbedoeld aangezet kan worden.
- Voor uw persoonlijke veiligheid mag u nooit uw hand of lichaam uit het raam houden zonder de hoofdstroom of accuvoeding uit te schakelen.

Product

- Het raam is ontwikkeld voor VELUX producten. Aansluiting op andere producten kan leiden tot beschadiging of minder goed functioneren.
- Als de regensensor nat wordt, sluit de dakraamopener het product automatisch. De ventilatieklep blijft echter open.
- Om te voorkomen dat het raam sluit door zeer fijne/zachte regen, mist of dauw, is de regensensor voorzien van een verwarmingselement om het oppervlak droog te houden.
- Door de regensensor uit te schakelen terwijl het raam openstaat, is het mogelijk dat er regenwater in het gebouw komt.
- Als het product handmatig is geopend, wordt de dakraamopener niet geactiveerd via de regensensor of andere automatische functies.

- Na volledige opening duurt het tot een minuut vanaf het inschakelen voordat het raam volledig gesloten is. Daarom kan er bij plotselinge regen water in de kamer komen voordat het raam wordt gesloten.
- Bij sneeuw en/of ijs kan de werking van het product worden geblokkeerd.
- Geluidsdrukkniveau: $L_{pA} \leq 70$ dB(A).
- Beschermingsgraad: IPX4.
- Spanning: 18 V d.c. 8 W, product op zonne-energie; 230 V ~ 50 Hz 40VA, elektrisch product (dakraamopener 24 V d.c. 8 W).
- Controleer voor de montage of het gemarkeerde temperatuurbereik overeenkomt met de omgevingstemperatuur.
- Temperatuurbereik: $t_a = -10$ °C tot +40 °C.
- De wandschakelaar is gebaseerd op eenrichtings-RF-communicatie en is gemarkeerd met het symbool . Dit symbool kan onder de batterijklep gevonden worden.
- Radiofrequentieband: 868 MHz, maximaal uitgezonden radiofrequentievermogen: < 25 mW.
- Radiofrequentiebereik: 200 m vrij veld. Afhankelijk van de constructie van het gebouw is het binnenshuis bereik ongeveer 20 m. Let wel: constructies met verzwaard beton, metalen plafonds, gepleisterde wanden met staal kunnen het bereik negatief beïnvloeden.
- Verwachte levensduur van de batterij van de wandschakelaar: tot 2 jaar. Batterijen: 2 x alkaline AAA, 1,5 V.
- De verpakking dient te worden weggegooid in overeenstemming met de geldende nationale regelgeving.
-  Het product, inclusief eventuele batterijen, wordt beschouwd als een elektrisch en elektronisch product en bevat schadelijke materialen, componenten en stoffen. Elektrische en elektronische producten voorzien van het vuilnisbak met kruis symbool mogen niet samen met huisvuil worden weggegooid. Deze producten moeten apart worden ingezameld bij recyclestations of andere inzamelpunten of rechtstreeks bij huishoudens op worden gehaald om de kans op recyclen, hergebruik en benutting van het elektrische en elektronische afval te verhogen. Door de elektrische en elektronische producten voorzien van dit symbool te scheiden, zorgt u ervoor dat er minder afval verbrand of begraven hoeft te worden en verminderd u de negatieve invloed hiervan op de gezondheid van de mens en de omgeving. Meer informatie kan worden verkregen bij de lokale gemeente of bij uw VELUX verkoopmaatschappij.
- Indien het mogelijk is om de batterijen te verwijderen, dan moeten het product en de batterijen afzonderlijk worden weggegooid.

Onderhoud en service

- Bij juiste montage en gebruik, vergt het dakraam een minimale hoeveelheid onderhoud.
- Onderhoud en installatie moeten uitgevoerd worden in gezondheid en veiligheid overweging op de daarvoor bestemde plaatsen.
- Aangezien vuil op de regensensor functioneringsproblemen kan veroorzaken, is het aan te bevelen de sensor één of twee keer per jaar, of wanneer nodig, met een zachte vochtige doek te reinigen.
- Vervangingsonderdelen zijn bij uw VELUX verkoopmaatschappij verkrijgbaar. Deze kunnen aangevraagd worden op basis van de gegevens die vermeld worden op het typeplaatje.
- Mocht u nog technische vragen hebben, neem dan contact op met uw VELUX verkoopmaatschappij. Zie telefoonlijst of www.velux.com.



ITALIANO: Informazioni importanti

Leggere attentamente le istruzioni prima di iniziare l'installazione e l'azionamento. Conservare queste istruzioni per un eventuale successivo utilizzo e consegnarle ad ogni nuovo utilizzatore.

Sicurezza

- Le finestre per tetti elettriche GGL/GGU VELUX possono essere utilizzate da persone (dagli 8 anni in su) con un sufficiente livello di esperienza e conoscenza, che abbiano ricevuto istruzioni in merito all'utilizzo in sicurezza del prodotto e ai possibili pericoli a esso correlati. La pulizia e la manutenzione non devono essere affidate a bambini senza la supervisione di un adulto.

- Non collegare il prodotto alla batteria se non si è prima completata l'installazione della finestra secondo le istruzioni fornite. Un'installazione impropria e non conforme alle istruzioni può causare lesioni e/o malfunzionamento del prodotto.
- I bambini non devono giocare con il prodotto o con la pulsantiera a muro.
- Si consiglia di installare la pulsantiera a muro nella stanza in cui è stato installato il prodotto.
- L'installazione in locali con elevato grado di umidità e con cablaggio nascosto deve essere conforme alle normative vigenti. Non installare nelle zone 0, 1 o 2 a meno che la parte superiore della finestra non si trovi nella zona 3 (elettrica) o 2 (solare) (se necessario, contattare un elettricista qualificato).
- In caso di danni al cavo di alimentazione, rivolgersi al personale qualificato per la sostituzione, in ottemperanza alle normative vigenti.
- Non utilizzare il prodotto qualora necessiti di riparazione o manutenzione.
- Disattivare l'alimentazione o la batteria prima di eseguire qualsiasi operazione di manutenzione e assicurarsi che non possa essere inavvertitamente riconnessa.
- Per sicurezza personale, si raccomanda di non mettere mai le mani o altre parti del corpo fuori dalla finestra senza aver prima scollegato l'alimentazione o la batteria.

Prodotto

- La finestra è stata realizzata per l'utilizzo con i prodotti originali VELUX. L'abbinamento ad altri prodotti può provocare danni o malfunzionamenti.
- Se il sensore pioggia si bagna, il motore a catena chiude automaticamente il prodotto; tuttavia, l'aletta di ventilazione rimane aperta.
- Per evitare che la finestra si chiuda a causa di pioggia finissima/debole, nebbia o rugiada, il sensore pioggia è dotato di un elemento riscaldante che permette di mantenere asciutta la superficie.
- La disattivazione del sensore pioggia mentre la finestra è aperta comporta il rischio di ingresso di acqua piovana nell'edificio.
- Se il prodotto è stato aperto manualmente, il motore a catena non viene attivato tramite il sensore pioggia o altre funzioni automatiche.
- Da completamente aperta, ci vorrà fino a un minuto dal momento dell'attivazione prima che la finestra si chiuda completamente. Pertanto, in caso di pioggia improvvisa, l'acqua potrebbe entrare nella stanza prima che la finestra si chiuda.
- In caso di neve e/o ghiaccio, il funzionamento del prodotto potrebbe essere compromesso.
- Livello di pressione acustica: $L_{pA} \leq 70$ dB(A).
- Grado di protezione: IPX4.
- Tensione: 18 V c.c. 8 W, prodotto solare; 230 V ~ 50 Hz 40VA, prodotto elettrico (motore a catena 24 V d.c. 8 W).
- Prima dell'installazione, verificare che l'intervallo di temperatura contrassegnato corrisponda alla temperatura ambiente.
- Intervallo di temperatura: $t_a = -10$ °C to +40 °C.
- La pulsantiera a muro si basa su un sistema di comunicazione RF a una via ed è contrassegnata dal simbolo . Questo simbolo è indicato sotto il coperchio della batteria.
- Banda di radiofrequenza: 868 MHz, massima potenza di radiofrequenza trasmessa: < 25 mW.
- Intervallo di radiofrequenze: 200 m di campo libero. A seconda della tipologia costruttiva, la portata all'interno dell'abitazione è di circa 20 m. Tuttavia, tipologie abitative in cemento armato, soffitti in metallo, muri

in cartongesso con traversine d'acciaio possono ridurre la portata della trasmissione.

- Durata prevista della batteria della pulsantiera a muro: fino a 2 anni. Batterie: 2 x alcaline AAA, 1,5 V.
- L'imballo deve essere smaltito in conformità alla normativa vigente.
-  El producto, comprese eventuali batterie, è da considerare come un'apparecchiatura elettrica ed elettronica e contiene materiale, componenti o sostanze pericolose. Il simbolo del bidone barrato con la croce sta a significare che gli scarti di apparecchiature elettriche o elettroniche non devono essere riposti con i rifiuti domestici, ma separatamente nei centri di smaltimento appositi, altri centri di raccolta o recuperati direttamente per incrementare le possibilità di riciclo, riutilizzo e utilizzo di apparecchiature di scarto elettriche o elettroniche. Grazie allo smistamento di apparecchiature elettriche o elettroniche contrassegnate da questo simbolo, si contribuisce a ridurre il volume dei rifiuti destinati all'incenerimento e alla riduzione di effetti negativi sulla salute e sull'ambiente. Maggiori informazioni possono essere reperite presso le amministrazioni locali o presso la tua sede VELUX di riferimento.
- Qualora sia possibile rimuovere le batterie, il prodotto e le batterie devono essere smaltiti separatamente.

Manutenzione e assistenza

- Se installata e utilizzata correttamente, la finestra richiede una manutenzione minima.
- Manutenzione ed installazione devono essere effettuate prestando la massima attenzione alle norme di sicurezza e alla salute delle persone.
- Lo sporco che si deposita sul sensore pioggia ne limita la sensibilità: si consiglia, pertanto, di pulirlo una o due volte l'anno con un panno morbido inumidito.
- Potete trovare i ricambi originali presso la sede VELUX locale, fornendo le informazioni riportate nella targhetta identificativa della finestra.
- Per qualsiasi ulteriore informazione tecnica, si prega di contattare direttamente la sede VELUX locale (vedi il numero di telefono oppure consulta il sito www.velux.com).

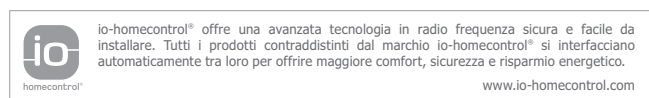

ESPAÑOL: Información importante

Lee atentamente las instrucciones antes de instalar y funcionar. Consérvelas para su uso posterior y entrégalas a cualquier nuevo usuario.



Seguridad

- Las ventanas de tejado eléctricas GGL/GGU VELUX las pueden utilizar personas (a partir de 8 años) con experiencia y conocimiento suficientes, si se les han dado instrucciones sobre su correcto uso y entienden los riesgos implicados. Las tareas de limpieza y mantenimiento por parte del usuario nunca deben realizarlas niños sin supervisión.
- No conecte el producto al suministro eléctrico o de batería sin haber instalado por completo la ventana de acuerdo con las instrucciones. Una instalación incorrecta que no esté de acuerdo con las instrucciones puede provocar lesiones y/o mal funcionamiento del producto.
- Los niños no deben jugar con el producto ni con el pulsador de pared.
- Se recomienda colocar un pulsador de pared en la habitación donde se haya instalado el producto.
- La instalación en habitaciones con niveles altos de humedad y con cableado oculto debe cumplir con la normativa nacional vigente. No instale en las zonas 0, 1 o 2 a menos que la parte superior de la ventana esté en la zona 3 (eléctrica) o 2 (solar)

(comuníquese con un electricista cualificado si es necesario).

- Si el cable se dañara, debe ser sustituido por un electricista de acuerdo con la normativa nacional.
- No haga funcionar el producto en caso de avería o si necesita ajustes.
- Desconecte el suministro de batería antes de llevar a cabo cualquier tarea de mantenimiento o intervención sobre el producto. Asegúrese de que no se pueda volver a conectar accidentalmente.
- Por seguridad personal, no saque nunca la mano o el cuerpo fuera de la ventana sin desconectar antes el suministro de batería.

Producto

- La ventana se ha diseñado para su uso con productos originales VELUX. Su conexión a otros productos puede provocar averías o un funcionamiento incorrecto.
- Si el sensor de lluvia se moja, el motor eléctrico cierra automáticamente el producto; sin embargo, el aireador permanece abierto.
- Para evitar que la ventana se cierre debido a lluvia muy fina/débil, niebla o rocío, el sensor de lluvia está equipado con un elemento calefactor para mantener la superficie seca.
- La desactivación del sensor de lluvia con la ventana abierta implica riesgo de entrada de agua de lluvia en el edificio.
- Si el producto se ha abierto manualmente, el motor eléctrico no se activará a través del sensor de lluvia u otras funciones automáticas.
- Una vez abierta por completo, la ventana tardará hasta un minuto en cerrarse por completo desde el momento de la activación. Por lo tanto, en caso de lluvia repentina, puede entrar agua en la habitación antes de que se cierre la ventana.
- En presencia de nieve o hielo, el funcionamiento del producto puede bloquearse.
- Nivel de presión acústica: $L_{pA} \leq 70$ dB(A)
- Grado de protección: IPX4.
- Voltaje: 18 V cc 8 W, producto solar; 230 V - 50 Hz 40 VA, producto eléctrico (motor eléctrico 24 V CC. 8 W).
- Antes de la instalación, compruebe que el rango de temperatura marcado coincida con la temperatura ambiente.
- Intervalo de temperatura: $t_a =$ de -10 °C a $+40$ °C.
- El pulsador de pared se basa en comunicación RF unidireccional y está marcado con el símbolo . Este símbolo se puede encontrar debajo de la cubierta de la batería.
- Banda de radiofrecuencia: 868 MHz, máxima potencia de radiofrecuencia transmitida: < 25 mW.
- Rango de radiofrecuencia: campo libre de 200 m. Según el tipo de edificio, el alcance en interiores es de unos 20 m, aunque puede verse reducido por construcciones de hormigón armado, techos metálicos y paredes de pladur.
- Vida útil esperada de la batería del pulsador de pared: hasta 2 años. Pilas: 2 pilas alcalinas AAA, 1,5 V.
- El embalaje debe desecharse de acuerdo con la legislación vigente.
-  El producto, incluidas las baterías, si están incluidos, está considerado como un equipo electrónico y contiene sustancias y materiales peligrosos. El símbolo de contenedor de ruedas tachado determina que este tipo de materiales no pueden desecharse junto con la basura doméstica y deben ser depositados por separado en los puntos limpios habilitados para este tipo de material para asegurar su correcto reciclaje, reutilización y utilización de los desechos. Al clasificar los productos electrónicos de esta manera está contribuyendo a reducir el volumen de desechos incinerados o enterrados y a reducir el impacto negativo tanto para la salud como para el medio ambiente. Puedes obtener más información dirigiéndote a las administraciones de tu municipio o a tu compañía de ventas VELUX.
- Si se pueden quitar las baterías, el producto y las baterías deben desecharse por separado.

Mantenimiento y servicio

- Si la instalación y el uso son correctos, la ventana solo requiere un mantenimiento mínimo.

- Tanto el mantenimiento como la instalación deben llevarse a cabo teniendo en cuenta los requisitos de salud y seguridad laborales.
- Su funcionamiento puede verse afectado por la suciedad, por ello se recomienda limpiar el sensor de lluvia con un paño suave una o dos veces al año, o más frecuentemente si el nivel de contaminación es alto.
- Tu compañía de ventas VELUX dispone de repuestos. Facilita el código de la placa de identificación de la ventana.
- Si tienes cualquier duda técnica, contacta con tu compañía de ventas VELUX, por teléfono o en www.velux.com.

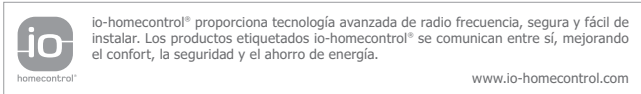

BOSANSKI: Važne informacije

Prije ugradnje i rukovanja pažljivo pročitajte uputstva. Sačuvajte uputstva za buduće potrebe te ih predajte eventualnom novom korisniku.

Sigurnost

- VELUX krovni prozor na elektro upravljanje GGL/GGU mogu koristiti osobe (uzrasta 8 godina i starije) sa dovoljnim iskustvom i znanjem ukoliko su dobile uputstva za sigurnu upotrebu i razumiju povezane opasnosti. Čišćenje i korisničko održavanje ne smiju obavljati djeca bez nadzora.
- Ne uključujte proizvod u struju ili napajanje baterije prije nego ga u potpunosti ugradite u skladu s uputstvima za upotrebu. Nepravilna ugradnja koja nije u skladu s uputama može dovesti do povreda i/ili kvara proizvoda.
- Ne smije se dozvoliti djeci da se igraju sa proizvodom ili zidnim prekidačem.
- Preporučuje se da se zidni prekidač postavi u sobi u kojoj je instaliran proizvod.
- Ugradnja u prostorijama sa visokim nivoom vlažnosti i sa skrivenim ožičenjem mora biti u skladu sa važećim državnim propisima. Ne ugrađivati u zonama 0, 1 ili 2 osim ako se gornji dio prozora ne nalazi u zoni 3 (električni) ili 2 (solarni) (po potrebi kontaktirajte kvalifikovanog električara).
- Ukoliko se ošteti električni kabal, mora biti zamijenjen od strane kvalifikovanog osoblja u skladu sa državnim propisima.
- Nemojte koristiti proizvod ako je potrebno da se izvrši njegova popravka ili podešavanje.
- Isključite dovod struje ili napajanje baterije prije bilo kakvih radova na održavanju ili servisiranju i pobrinite se da se ne može slučajno uključiti za to vrijeme.
- Za ličnu sigurnost, nikada nemojte izbaciti ruku ili tijelo kroz prozor, a da prije toga ne isključite dovod struje ili baterijsko napajanje.

Proizvod

- Prozor je dizajniran za upotrebu sa originalnim VELUX proizvodima. Povezivanje sa drugim proizvodima može uzrokovati štetu i kvarove.
- Ukoliko se pokvase senzori za kišu, operater prozora automatski zatvara proizvod; međutim, ventilacioni poklopac ostaje otvoren.
- Da bi se spriječilo zatvaranje prozora u slučaju slabe kiše, magle ili rose, sensor za kišu je opremljen elementom za zagrijavanje da bi se površina održala suhom.

- Onemogućavanje senzora za kišu dok je prozor otvoren može dovesti do ulaska vode u zgradu.
- Ukoliko je proizvod ručno otvoren, operater prozora se neće aktivirati preko senzora za kišu ili neke druge automatske funkcije.
- Od potpuno otvorenog, trebat će otprilike jedna minuta, od početka aktiviranja, da se prozor potpuno zatvori. Zbog toga, u slučaju iznenadne kiše, voda može prodrijeti u sobu prije nego se prozor zatvori.
- U slučaju snijega i/ili leda, upravljanje proizvodom može biti blokirano.
- Nivo zvučnog pritiska: $L_{pa} \leq 70$ dB(A).
- Stepen zaštite: IPX4.
- Napon: 18 V DC 8 W, solarni proizvod; 230 V ~ 50 Hz 40VA, električni proizvod (operater prozora 24 V DC 8 W).
- Prije ugradnje provjerite da li se označeni raspon temperature podudara s temperaturom prostorije.
- Raspon temperature: $t_a = -10^{\circ}\text{C}$ do $+40^{\circ}\text{C}$.
- Zidni prekidač je baziran na jednosmjernoj RF komunikaciji i označen je simbolom . Ovaj simbol se može pronaći pod poklopcem za bateriju.
- Opseg radiofrekvencije: 868 MHz, maksimalna prenošena snaga radio frekvencije: < 25 mW.
- Domet radio frekvencije: do 200 m otvorenog prostora. Zavisno od konstrukcije zgrade, unutarnji domet je približno 20 m. Međutim, konstrukcije sa armiranim betonom, metalni stropovi i gipsani zidovi sa čeličnim elementima mogu smanjiti domet.
- Očekivano vrijeme trajanja baterije zidnog prekidača: do 2 godine. Baterije: 2 x alkalne AAA, 1,5 V.
- Pakovanje se mora odložiti u skladu sa državnim propisima.
- Proizvod, uključujući baterije (ako ih ima), se smatra električnom i elektronskom opremom koja sadrži opasne materije, komponente i tvari. Prekrižena kanta za otpatke označava da se otpad električne i elektronske opreme ne smije odlagati s kućnim otpadom. Ovaj otpad se odlaže odvojeno u stanicama za recikliranje i na drugim lokacijama za prikupljanje otpada ili se preuzima direktno iz kućanstava povećavajući tako mogućnost recikliranja, ponovnog korištenja i iskorištavanja otpada električne i elektronske opreme. Razvrstavanjem otpada električne i elektronske opreme s ovim simbolom doprinosite smanjenju količine spaljenog i zakopanog otpada te smanjenju negativnog učinka na ljudsko zdravlje i okoliš. Dodatne informacije potražite u tehničkoj administraciji lokalne općine ili u svom prodajnom preduzeću firme VELUX.
- Proizvod i baterije se moraju odložiti odvojeno ako se baterije mogu izvaditi.

Održavanje i servisiranje

- Ako je prozor pravilno ugrađen i ispravno se koristi potrebno je samo minimalno održavanje.
- Održavanje i ugradnja moraju biti izvedeni u skladu za zahtjevima Zdravstva i Zaštite na radu.
- Prljavština na senzoru za kišu može uzrokovati probleme u upravljanju. Zbog toga se preporučuje čišćenje senzora za kišu mekom vlažnom krpom jednom ili dva puta godišnje ili po potrebi.
- Rezervni dijelovi su dostupni u firmi VELUX. Molimo da pružite informacije sa pločice sa podacima.
- Ukoliko imate nekih tehničkih pitanja, molimo kontaktirajte firmu VELUX, pogledajte telefonsku listu ili www.velux.com.

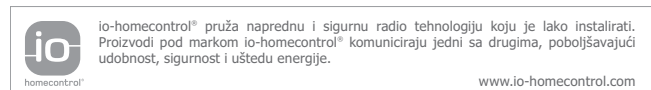

БЪЛГАРСКИ: Важна информация

Прочетете внимателно инструкциите преди монтаж и експлоатация. Съхранявайте инструкциите за бъдещо използване и ги предавайте на всеки нов потребител.

Безопасност



- Электрическите покривни прозорци VELUX GGL/GGU могат да се използват от лица (на възраст 8 години и повече) с достатъчно опит и познания, ако са били инструктирани относно използването им по безопасен начин и разбират свързаните с това опасности. Почитуването и поддръжката от потребителя

не трябва да се извършват от деца, ненаблю-
давани от възрастни.

- Не свързвайте продукта към ел. хранване-
то или батерия, преди той да бъде напълно
свързан, съгласно инструкциите. Неправил-
ният монтаж, който не е в съответствие с ин-
струкциите, може да доведе до наранявания
и/или неизправност на продукта.
- Не трябва да се допуска деца да играят с про-
дукта или със стенния ключ за управление.
- Препоръчва се стенният ключ за управление
да се постави в стаята, където е монтиран
продуктът.
- Монтажът в стаи с високо ниво на влажност
и скрито окабеляване трябва да покрива
нормите, заложи в националното законо-
дателство. Не монтирайте в зони 0, 1 или 2,
освен ако горната част на прозореца не е в
зона 3 (електрически) или 2 (соларен) (при
необходимост се свържете с квалифициран
електротехник).
- В случай че основният кабел е повреден, той
трябва да бъде сменен от квалифициран
персонал в съответствие с националните
разпоредби.
- Не привеждайте в експлоатация продукта,
ако е необходим ремонт или регулиране.
- Преди да започнете работа по поддръжка
или обслужване, изключете от електрозах-
ранването или батерията и се уверете, че не е
възможно неволно повторно свързване.
- За лична безопасност никога не показвайте
ръката или тялото си през прозореца, без
преди това да сте изключили хранването
на мрежата или това на батерията.

Продукт

- Механизмът на прозореца е разработен за експлоатация с ориги-
нални VELUX продукти. Свързването с други продукти може да
доведе до повреда или неправилно функциониране.
- В случай че сензорът за дъжд се намокри, електромоторът на
прозореца автоматично затваря продукта; вентилационният отвор
обаче остава отворен.
- Ако вали съвсем лек дъжд, има мъгла или роса, и желаете прозо-
реца да не се затваря, сензорът за дъжд е оборудван с модул за
затопляне, който поддържа повърхността суха.
- Дезактивирането на сензора за дъжд, докато прозорецът е отво-
рен, създава риск от навлизане на вода в сградата.
- В случай че продуктът е бил отворен ръчно, електромоторът на
прозореца няма да се активира от сензора за дъжд или други
автоматични функции.
- Необходима е до една минута от времето за активиране, за да
се затвори прозорецът от напълно отворено положение. Затова,
ако внезапно завали дъжд, е възможно вода да навлезе в стаята,
преди да се затвори прозорецът.
- При сняг и/или заледаване действието на продукта може да бъде
блокирано.
- Ниво на звуково налягане: $L_{pA} \leq 70$ dB(A).
- Ниво на протекция: IPX4.
- Напрежение: 18 V d.c. 8 W, соларен продукт; 230 V ~ 50 Hz 40 VA,
електрически продукт (електромотор за прозорец 24 V d.c. 8 W).
- Преди монтаж проверете дали маркираният температурен диапа-
зон съответства на околната температура.

- Температурен диапазон: $t_a = -10^\circ\text{C}$ до $+40^\circ\text{C}$.
- Стенният ключ за управление използва еднопосочна радиочестот-
на комуникация и е обозначен със знака . Знакът е поставен под
капака за батериите.
- Радиочестотна лента: 868 MHz, максимална предавана радио-
честотна мощност: < 25 mW.
- Радиочестотен обхват: 200 м свободно поле. В зависимост от кон-
струкцията на сградата, обхватът в затворени помещения е припл.
20 м. Въпреки това конструкции от железобетон, метални тавани
и стени от гипсокартон със стоманени елементи е възможно да
намалят обхвата.
- Очакван живот на батерията на стенния ключ за управление: до 2
години.
Батерии: 2 алкални AAA, 1,5 V.
- Опаковката трябва да бъде изхвърлена в съответствие с нацио-
налните разпоредби.
-  Продуктът, включително батериите, ако има такива, се счита
за електрическо и електронно оборудване и съдържа опасни
материали, компоненти и вещества. Символът на зачеркнат
контейнер означава, че отпадъците от електрическо и електронно
оборудване не трябва да се изхвърлят заедно с битовите отпадъ-
ци. Те трябва да се събират отделно в инсталации за рециклиране
или други събирателни пунктове или да се прибират директно от
домакинствата, за да се повишат възможностите за рециклиране,
повторно използване и утилизация на отпадъците от електри-
ческо и електронно оборудване. Като отделяте електрическите и
електронни отпадни продукти с този символ, Вие допринасяте за
намалване на обема на изгорените или заровени отпадъци и за
понижаване на всяко отрицателно въздействие върху човешкото
здраве и околната среда. Допълнителна информация може да се
получи от техническата администрация на местната община или
търговското представителство на VELUX.
- Ако батериите могат да бъдат извадени, продуктът и батериите
трябва да бъдат изхвърлени отделно.

Поддръжка и обслужване

- Ако се монтира и използва правилно, прозорецът изисква съвсем
малко поддръжка.
- При поддръжка и инсталиране трябва да вземете под внимание
изискванията за безопасност и сигурност.
- Замърсявания по сензора за дъжд могат да предизвикат про-
блеми при експлоатация на прозореца. Затова се препоръчва
почистване на сензора за дъжд с мека влажна кърпа един-два
пъти годишно или когато е необходимо.
- Резервни части могат да бъдат доставени чрез търговското пред-
ставителство на VELUX. За целта цитирайте данните от прикачена-
та обозначителна табелка.
- В случай че имате технически въпроси, моля, свържете се с тър-
говското представителство на VELUX на посочените телефони или
www.velux.com.



io-homecontrol® осигурява модерни и сигурни радио технологии, които са лесни за
инсталиране. Продуктите, с надпис io-homecontrol® осигуряват взаимна
комуникация, като подобряват комфорта, сигурността и икономите на енергия.
www.io-homecontrol.com

ČESKY: Důležité informace



Před instalací a započetím ovládání si pozorně přečtete návod. Uchovejte
návod pro budoucí vyhledávání informací a předejte ho případnému novému
uživateli.

Bezpečnost

- Elektrická střešní okna VELUX GGL/GGU mohou používat osoby (ve věku 8 let a starší) s dostatek-
kem zkušeností a znalostí, které byly proškoleny
ohledně bezpečného používání a poučeny o mož-
ných nebezpečích. Čištění a údržbu nesmí provádět
děti bez dozoru.

- Výrobek nezapojte do napájení ze sítě nebo baterie, dokud není kompletně namontován podle návodu. Nesprávná montáž, která se nedrží návodu, může vést ke zranění nebo nesprávné funkci výrobku.
- Nedovolte dětem, aby si hrály s výrobkem nebo s ovládacím spínačem.
- Ovládací spínač doporučujeme umístit do místnosti, kde je výrobek namontován.
- Montáž v místnostech s vysokou úrovní vlhkosti a skrytou elektroinstalací musí vyhovovat platným státním předpisům. Výrobek nemontujte v zónách 0, 1 nebo 2, dokud není vrchní část okna v zóně 3 (elektrické okno) nebo 2 (solární okno) (v případě potřeby kontaktujte kvalifikovaného elektrikáře).
- Pokud je poškozen přívodní kabel, musí být vyměněn kvalifikovanými pracovníky podle státních předpisů.
- Pokud je nutný servis nebo seřízení výrobku, nijak s ním nemanipulujte.
- Před započetím údržby nebo servisních prací odpojte napájení ze sítě či baterie a zajistěte, aby jej nebylo možné neúmyslně znovu připojit.
- V zájmu osobní bezpečnosti nikdy nevystřikujte ruce nebo tělo z okna, aniž byste předtím vypnuli napájení ze sítě či baterie.

Výrobek

- Okno bylo navrženo pro použití s originálními výrobky VELUX. Připojení k jiným výrobkům může vést k poškození nebo špatné funkci.
- Pokud navlhne dešťový senzor, ovládání okna výrobek automaticky zavře, zůstává však otevřená ventilační klapka.
- Aby se okno nezavíralo při velmi jemném/slabém dešti, mlze nebo rose, dešťový senzor je vybaven topným tělískem pro udržení suchého povrchu.
- Deaktivace dešťového senzoru při otevřeném okně zvyšuje riziko vniknutí srážkové vody do budovy.
- Pokud je výrobek otevřen ručně, dešťový senzor nebo další automatické funkce neaktivují ovládání okna.
- Maximálně otevřené okno se zcela uzavře do jedné minuty od aktivace. Z tohoto důvodu se v případě náhlého deště může voda dostat do místnosti ještě před zavřením okna.
- V případě sněhu nebo ledu může být ovládání výrobku zablokováno.
- Hladina akustického tlaku: $L_{pA} \leq 70$ dB(A).
- Stupeň ochrany: IPX4.
- Napětí: 18 V DC, 8 W, solární výrobek; 230 V ~ 50 Hz 40 VA, elektrický výrobek (ovládání okna 24 V DC, 8 W).
- Před montáží zkontrolujte, zda vyznačený teplotní rozsah odpovídá okolní teplotě.
- Rozmezí teploty: $t_a = -10$ °C až +40 °C.
- Ovládací spínač je založen na jednosměrné RF komunikaci a označen symbolem . Tento symbol se nachází pod krytem baterie.
- Pásmo vysokého kmitočtu: 868 MHz, maximální přenesený výkon vysokého kmitočtu: < 25 mW.
- Dosah vysokého kmitočtu: 200 m v otevřeném prostoru. V závislosti na konstrukci stavby je vnitřní dosah přibližně 20 m, nicméně konstrukce z vyztuženého betonu, kovové stropy a sádrokartonové stěny s ocelovými výtžhami mohou tento dosah omezovat.
- Očekávaná životnost baterie ovládacího spínače: přibližně 2 roky. Baterie: 2 alkalické baterie AAA, 1,5 V.
- Obal musí být zlikvidován v souladu s národními směrnici.
-  Tento výrobek včetně baterií (pokud existují) je považován za elektrické nebo elektronické zařízení a obsahuje nebezpečné materiály, součásti či látky. Přeskrtnutá pojízdná popelnice značí, že odpadní elektrické a elektronické zařízení nesmějí být likvidovány společně s domovním

odpadem. Musí být tříděny odděleně v recyklačních stanicích nebo jiných sběrných místech či odebírána přímo z domácností, aby se zvýšila možnost recyklace, opětovného použití a využití odpadních elektrických a elektronických zařízení. Tříděním elektrického a elektronického odpadu s tímto symbolem přispíváte ke snížení objemu spalovaného nebo zakopávaného odpadu a negativního vlivu na lidské zdraví a životní prostředí. Další informace získáte u místních městských technických služeb nebo od prodejce výrobků VELUX.

- Pokud je možné baterie vyjmout, výrobek a baterie musejí být zlikvidovány odděleně.

Údržba a servis

- Pokud je okno nainstalováno a používáno správným způsobem, vyžaduje pouze minimální údržbu.
- Údržba a instalace musí být prováděna na základě předpisů pro ochranu zdraví a bezpečnost práce.
- Nečistota na dešťovém senzoru může způsobit problémy s ovládním. Proto doporučujeme čistit dešťový senzor pomocí jemného navlhčeného hadříku jednou nebo dvakrát za rok nebo v případě potřeby.
- Náhradní díly jsou k dispozici u prodejců výrobků VELUX. Při komunikaci nahláste informace z identifikačního štítku.
- V případě dalších technických dotazů prosím kontaktujte společnost VELUX, viz telefonní seznam nebo www.velux.com.



io-homecontrol® je označením moderní a bezpečné rádiové technologie, jejíž další předností je nenáročná instalace. Všechny výrobky s označením io-homecontrol® dokážou navzájem komunikovat, což přispívá k pohodlí, bezpečnosti a úsporám energie jejich uživatelů.

www.io-homecontrol.com

EESTI: Tähtis informatsioon

Enne akna paigaldamist ja kasutamist tutvuge põhjalikult kasutusjuhendiga. Palun hoidke juhend alles ja edastage see ka uutele kasutajatele.

Ohutus

- VELUXi elektriliselt juhitavaid katuseaknaid GGL/GGU võivad kasutada isikud (alates 8. eluaastast), kellel on piisavalt kogemusi ja teadmisi ning keda on juhendatud seda ohutult kasutama. Puhastamist ja hooldust ei tohi teostada lapsed, kui nende üle puudub järelevalve.
- Ärge ühendage toodet vooluvõrku või akutoitele enne, kui akna paigaldamine on vastavalt juhendile täielikult lõpetatud. Ebaõige paigaldamine, mis ei vasta juhiste, võib põhjustada kehavigastusi ja/või toote talitlushäireid.
- Lapsed ei tohi mängida toote ega seinalülitiga.
- Soovitatav on paigaldada seinalüliti ruumi, kuhu on paigaldatud toode.
- Paigaldamine kõrge niiskustasemega ruumidesse ja peidetud juhtmetega peab olema kooskõlas riiklike eeskirjadega. Ärge paigaldage toodet tsoonis 0, 1 või 2, välja arvatud juhul, kui akna ülaosa jääb 3. tsoonis (elektriliselt juhitav) või 2. tsoonis (päike-energiat juhitav). Vajaduse korral võtke ühendust kvalifitseeritud elektrikuga.
- Kui toitejuhe on kahjustunud, tuleb see riiklike eeskirjade kohaselt lasta kvalifitseeritud personalil välja vahetada.
- Ärge kasutage toodet, kui see vajab remonti või reguleerimist.
- Enne hooldus- või teenindustööd ühendage lahti võrgu- või akutoide ja kindlustage, et seda tahtmatult uuesti ei ühendataks.

- Enda ohutuse tagamiseks ärge kunagi asetage kätt või muud kehaosa aknast välja enne, kui võrgu- või akutoide on välja lülitatud.

Toode

- Aken on mõeldud kasutamiseks koos VELUXi originaaltoodetega. Teiste toodete ühendamine võib tekitada kahjustusi või häirida toote tööd.
- Kui vihmaandur saab märjaks, sulgeb aknamootor automaatselt toote, kuid tuulutuskapp jääb siiski avatuks.
- Et vältida akna sulgumist väga peene/nõrga vihma, udu või kaste korral, on vihmaandur varustatud kütteelemendiga, et hoida selle pinda kuivana.
- Kui vihmaandur lülitatakse välja ja aken on avatud, võib aknast vihma sisse sadada.
- Kui toode on avatud käsitsi, ei aktiveeri vihmaandur ega muud automaatsed funktsioonid aknamootorit.
- Täielikult avatud akna täieliku sulgumiseni läheb aktiveerimisest kuni üks minut. Seetõttu võib äkilise vihma korral siseneda vesi ruumi enne, kui aken sulgub.
- Lume ja/või jää korral võib toote töö olla takistatud.
- Helirõhutase: $L_{pA} \leq 70$ dB(A).
- Ohutusklass: IPX4.
- Pinge: 18 V alalisvool 8 W, päikesepatareiga toode; 230 V ~ 50 Hz 40VA, elektriline toode (aknamootor 24 V alalisvool 8 W).
- Enne paigaldamist kontrollige, et märgitud temperatuurivahemik sobiks ümbritseva õhutemperatuuriga.
- Temperatuurivahemik: $t_a = -10$ °C kuni +40 °C.
- Seinalüliti põhineb ühesuunalisel RF-sidel (raadiosagedussignaal) ja on tähistatud sümboliga . Sümbol asub patarei kaane all.
- Raadiosagedusala: 868 MHz, raadiosagedusel edastatav maksimaalne saatevõimsus: < 25 mW.
- Raadio leviulatus: kuni 200 m vabal maastikul. Sisetingimustes on leviulatus olenevalt hoone konstruktsioonist umbes 20 m. Raudbetoonist konstruktsioonid, metall-laed ja teraselementidega kipsseinad võivad seda ulatust vähendada.
- Seinalüliti patarei eeldatav eluiga: kuni 2 aastat. Patareid: 2 leelispatareid AAA, 1,5 V.
- Pakend tuleb kasutusest kõrvaldada kooskõlas riiklike eeskirjadega.
- ☒ Toodet, sealhulgas patareisid/akusid, kui neid peaks olema, loetakse elektri- ja elektroonikaseadmeks ning sisaldab ohtlikke materjale, komponente ja aineid. Lääbikriipsutatud prügikast sümboliseerib, et elektri- ja elektroonikaseadmete jäätmehoid ei tohi kõrvaldada koos olmejäätmetega. Need tuleb eraldi viia jäätmejaamadesse või teistesse kogumispunktidesse või korjata peale otse kodumajapidamistest, et suurendada elektri- ja elektroonikaseadmete jäätmehoidu ringlussevõtu, taaskasutamise ja utiliseerimise tõenäosust. Selle sümboliga varustatud elektroonikaromude sorteerimisega aitate kaasa põletatud või maetud jäätmehoidu vähendamisele ning inimeste tervisele ja keskkonnale avaldatava negatiivse mõju vähendamisele. Lisateavet saate kohaliku omavalitsuse tehnilise teenindamise osakonnast või VELUXi müügiesindusest.
- Kui patareisid/akusid saab eemaldada, tuleb toode ja patareid/akud kasutusest kõrvaldada eraldi.

Hooldus ja teenindus

- Õige paigalduse ja kasutamise korral vajab aken üksnes minimaalselt hooldust.
- Hooldus- ja paigaldustööd tuleb teha, pidades silmas töötervishoiu ja -ohutuse nõudeid.
- Vihmaanduril olev mustus võib põhjustada talitlusprobleeme. Seetõttu on soovitatav puhastada vihmaandur pehme niiske lapiga kord või kaks aastas või vastavalt vajadusele.
- Varuosad on saadaval VELUXi müügiesinduses. Palun vaadake andmeplaadil olevat informatsiooni.
- Tehniliste küsimuste korral võtke ühendust VELUXi müügiesindusega, vaadake telefoninumbrite loetelu või külastage aadressi www.velux.com.



io-homecontrol® toodab arenenud ja turvalist raadiotehnoloogiat, mida on kerge paigaldada. io-homecontrol® märgiga tooted kommunikeeruvad omavahel, parandades mugavust, turvalisust ja energia kokkuhoidu.

www.io-homecontrol.com

HRVATSKI: Važne informacije



Prije ugradnje i upravljanja pažljivo pročitajte upute. Sačuvajte upute za buduće potrebe te ih predajte eventualnom novom korisniku.

Sigurnost

- VELUX električne krovne prozore GGL/GGU smiju koristiti osobe (od 8. godine starosti) koje imaju dovoljno iskustva i znanja i koje su upućene u njihovu sigurnu upotrebu i moguće opasnosti. Djeca ne smiju bez nadzora obavljati čišćenje i održavanje.
- Proizvod nemojte priključivati na dovod struje ili napajanje baterije prije potpunog dovršetka ugradnje u skladu s uputama. Neispravna ugradnja koja nije u skladu s uputama može dovesti do ozljeda i/ili kvara proizvoda.
- Djeca se ne smiju igrati s proizvodom ni sa zidnim prekidačem.
- Preporučuje se da se zidni prekidač postavi u prostoriju u kojoj je ugrađen proizvod.
- Ugradnja u prostorije s visokom razinom vlage i sakrivenim instalacijama mora biti u skladu sa primjenjivim lokalnim propisima. Ne ugrađivati u zone 0, 1 ili 2 osim ako je gornji dio prozora u zoni 3 (električni) ili 2 (solarni) (ako je potrebno, obratite se kvalificiranom električaru).
- Ako dođe do oštećenja električnog kabela, mora ga zamijeniti kvalificirano osoblje u skladu s lokalnim propisima.
- Nemojte rukovati proizvodom ako ga je potrebno popraviti ili prilagoditi.
- Isključite dovod struje ili napajanje baterije prije obavljanja bilo kakvog održavanja ili servisa i pobrinite se da se proizvod ne može nenamjerno ponovno spojiti.
- Radi osobne sigurnosti nikad nemojte stavljati ruku ili tijelo kroz prozor, a da prethodno niste iskopčali naponsku mrežu ili napajanje baterije.

Proizvod

- Prozor je dizajniran za upotrebu s originalnim VELUX proizvodima. Spajanje na druge proizvode može uzrokovati štetu i kvarove.
- Ako se senzor za kišu smiči, elektromotor automatski zatvara proizvod. Međutim, ventilacijski preklop ostaje otvoren.
- Kako bi se spriječilo zatvaranje prozora u slučaju slabe kiše, magle ili rose, senzor za kišu opremljen je elementom za zagrijavanje kako bi se površina održala suhom.
- Onemogućivanjem senzora za kišu dok je prozor otvoren postoji rizik od ulaska vode u zgradu.
- Ako je proizvod ručno otvoren, elektromotor se neće aktivirati putem senzora za kišu ili drugih automatskih funkcija.
- Prijelaz prozora iz potpuno otvorene u potpuno zatvorenu poziciju traje do jedne minute od trenutka aktivacije. Stoga, prilikom iznenadne kiše voda može prodrijeti u prostoriju prije nego što se prozor zatvori.
- U slučaju snijega i/ili leda upravljanje proizvodom može biti blokirano.
- Razina zvučnog tlaka: $L_{pA} \leq 70$ dB(A).
- Stupanj zaštite: IPX4.
- Napon: 18 V DC 8 W, solarni proizvod; 230 V ~ 50 Hz 40 VA, električni proizvod (elektromotor 24 V DC 8 W).
- Prije ugradnje provjerite podudara li se označeni raspon temperature s temperaturom okoline.

- Raspon temperature: $t_a = \text{od } -10\text{ }^\circ\text{C do } +40\text{ }^\circ\text{C}$.
- Zidni prekidač temelji se na jednosmjernoj RF (radiofrekvencijskoj) komunikaciji i označen je simbolom . Ovaj se simbol može pronaći ispod poklopca za bateriju.
- Opseg radijske frekvencije: 868 MHz, maksimalna prenesena radiofrekvencijska snaga: $< 25\text{ mW}$.
- Domet radijske frekvencije: 200 m otvorenog prostora. Ovisno o konstrukciji zgrade, unutarnji je domet približno 20 m. Međutim, konstrukcije od armiranog betona, metalni stropovi i gipsani zidovi s čeličnim ojačanjima mogu ograničiti domet.
- Očekivani vijek trajanja baterije zidnog prekidača: do 2 godine. Baterije: 2 x alkalne AAA, 1,5 V.
- Ambalaža se mora odložiti u skladu s lokalnim propisima.
-  Proizvod, uključujući baterije ako ih ima, smatra se električnom i elektroničkom opremom i sadrži opasne materijale, komponente i tvari. Prekrižena kanta za smeće simbolizira da se otpadna električna i elektronička oprema ne smije odložiti zajedno s kućnim otpadom. Mora se prikupljati zasebno u objektima za recikliranje ili drugim mjestima za prikupljanje ili izravno preuzimati iz domaćinstava kako bi se povećale mogućnosti recikliranja, ponovne uporabe i korištenja otpadne električne i elektroničke opreme. Odvajanjem otpada električne i elektroničke opreme koji imaju ovaj simbol, pridonosite smanjenju količine spaljenog ili zakopanog otpada te smanjenju bilo kakvog negativnog utjecaja na ljudsko zdravlje i okoliš. Dodatne se informacije mogu dobiti od tehničke administracije lokalne općine ili od predstavnika tvrtke VELUX.
- Ako se baterije mogu izvaditi, proizvod i baterije moraju se odlagati odvojeno.

Održavanje i servisiranje

- Ako ga se pravilno ugradi i koristi, prozor zahtijeva samo minimalno održavanje.
- Održavanje i ugradnja provode se u skladu s pravilnikom o zaštiti na radu.
- Priljavština na senzoru za kišu može uzrokovati probleme u upravljanju. Zbog toga se preporučuje čišćenje senzora za kišu mekom vlažnom tkaninom jednom ili dvaput godišnje, ili po potrebi.
- Rezervni dijelovi dostupni su u vašoj tvrtki VELUX. Prilikom predaje zahtijeva za servis pročitajte šifru proizvoda s identifikacijske pločice.
- Za sva tehnička pitanja kontaktirajte svoju tvrtku VELUX, pogledajte popis telefonskih brojeva ili posjetite web-mjesto www.velux.com.



LATVISKI: Svarīga informācija

Pirms iebūvēšanas un lietošanas rūpīgi izlasīt instrukciju. Saglabājiet šos norādījumus turpmākai lietošanai. Vajadzības gadījumā nododiet šos norādījumus jaunajam lietotājam.



Drošība

- VELUX elektriskos jumta logus GGL/GGU drīkst izmantot cilvēki (8 gadus veci un vecāki), kuriem ir pietiekama pieredze un zināšanas, ja viņi ir saņēmuši instrukcijas par tā drošu lietošanu un saprot iespējamus riskus. Bērni bez pieskatīšanas nedrīkst veikt tīrīšanu un lietotājam veicamo apkopi.
- Nepievienojiet produktu elektrības padevei vai akumulatoram pirms logs ir pilnībā iebūvēts saskaņā ar instrukcijām. Nepareiza uzstādīšana, kas neatbilst norādījumiem, var izraisīt traumas un/vai produkta darbības traucējumus.
- Bērni nedrīkst spēlēties ar produktu vai vadības slēdzi.
- Vadības slēdzi ieteicams novietot tajā telpā, kur ir uzstādīts produkts.
- Loga montāžai telpās ar augstu mitruma līmeni un ar skatam slēptu elektroinstalāciju ir jāatbilst spēkā esošajiem nacionālajiem normatīviem.

Neiebūvējiet zonās 0, 1 vai 2, izņemot gadījumus, kad loga augšējā daļa ir zonā 3 (elektriskā) vai 2 (solārā) (konsultējieties ar kvalificētu elektriķi, ja nepieciešams).

- Bojātu elektrības vadu drīkst nomainīt tikai kvalificēts elektriķis, kas ievēro nacionālos normatīvus.
- Bojātu vai nepareizi noregulētu produktu nedrīkst lietot.
- Pirms jebkuru apkopes vai servisa darbu veikšanas atvienojiet no strāvas padeves avota vai akumulatora un nodrošiniet, lai tās nejauši netiktu ieslēgtas.
- Personiskās drošības dēļ aizliegts izbāzt pa logu rokas vai izlikties pa logu, ja nav atslēgta strāvas padeve no tīkla vai akumulatora.

Produkts

- Logu paredzēts lietošanai kopā ar oriģinālajiem VELUX produktiem. Pieslēgšana citiem produktiem var radīt bojājumus vai darbības traucējumus.
- Ja lietus sensors uztver mitrumu, produkta atvēršanas un aizvēršanas mehānisms automātiski aizver logu; tomēr ventilācijas kape paliek atvērta.
- Lai novērstu loga aizvēršanu sīka/neliela lietus, nelielas miglas vai rasas gadījumā, lietus sensors ir aprīkots ar sildelementu, kas nodrošina sausas virsmas saglabāšanu.
- Lietus sensora atspējošana, kad logs ir atvērts, rada risku, ka telpās iekļūs ūdens.
- Ja produkts ticis atvērts manuāli, lietus sensors vai citas automātiskās funkcijas elektromotoru neaktivizēs.
- Lai pilnīgi aizvērtu logu no pilnīgi atvērta stāvokļa, nepieciešama apmēram viena minūte no aktivizēšanas brīža. Tādējādi pēkšņa lietus gadījumā lietus ūdens var iekļūt telpā pirms loga aizvēršanas.
- Sniega un/vai ledus gadījumā iespējama produkta darbināšanas mehānisma nobloķēšanās.
- Skaņas spiediena līmenis: $L_{pA} \leq 70\text{ dB(A)}$.
- Aizsardzības pakāpe: IPX4.
- Spriegums: 18 V līdzstrāva, 8 W, solāri darbināms produkts; 230 V - 50 Hz 40 VA, elektroprodukts (elektromotors 24 V līdzstrāva, 8 W).
- Pirms uzstādīšanas pārbaudiet, vai norādītais temperatūras diapazons atbilst apkārtējās vides temperatūrai.
- Temperatūras diapazons: $t_a = -10\text{ }^\circ\text{C līdz } +40\text{ }^\circ\text{C}$.
- Vadības slēdža darbības pamatā ir vienvirziena radiolīnijas RF komunikācija, kura apzīmēta ar simbolu . Šis marķējums atrodas zem bateriju nodalījuma vāciņa.
- Radiofrekvences josla: 868 MHz, maksimālā raidītā radiofrekvences jauda: $< 25\text{ mW}$.
- Radiofrekvences diapazons: 200 m bez šķēršļiem. Atkarībā no ēkas konstrukcijas telpās diapazons ir apmēram 20 m. Tomēr ēkās ar dzelzsbetonu, metāla griestiem un ģipša sienām ar tērauda konstrukcijas elementiem diapazons var samazināties.
- Vadības slēdža paredzamais bateriju kalpošanas laiks: līdz 2 gadiem. Baterijas: 2 sārma, AAA tipa, 1,5 volti.
- No iepakojuma jāatbrīvojas saskaņā ar valsts noteikumiem.
-  Izstrādājums, ieskaitot baterijas, ja tādas ir, tiek uzskatīts par elektrisko un elektronisko iekārtu un satur bīstamus materiālus, komponentus un vielas. Pārsvītrotā atkritumu tvertne uz riteņiem norāda, ka elektriskā un elektroniskā atkrituma atkritumus nedrīkst izmest kopā ar parastajiem mājaisaimniecības atkritumiem. Šādi atkritumi ir jānodod atsevišķi atkritumu pārstrādes punktos, citos savākšanas punktos vai jānodod attiecīgajai iestādei tieši no mājaisaimniecības, lai palielinātu iespēju, ka izstrādājums tiks pārstrādāts, lietots atkārtoti vai likvidēts kā elektriskā un elektroniskā atkrituma atkritumi. Šķirojot elektriskā un elektroniskā atkrituma atkritumus, uz kuriem ir šis simbols, jūs piedalāties dedzināmo un apglabājamo atkritumu apjoma samazināšanā un jebkādas negatīvās ietekmes ierobežošanā uz cilvēku veselību un apkārtējo vidi. Plašāka informācija ir pieejama pie vietējās pašvaldības tehniskā nodrošinājuma dienesta vai pie VELUX tirdzniecības pārstāvja.
- Ja baterijas var izņemt, izstrādājums un baterijas jāiznīcina atsevišķi.

Apkope un serviss

- Ja logs ir uzstādīts un ekspluatēts pareizi, tam nepieciešama minimālā tehniskā apkope.
- Apkopi un montāžu ir jāveic saskaņā ar Veselības un Darba drošības prasībām.
- Uz lietus sensora sakrājušies netīrumi var radīt sensora darbības traucējumus. Tāpēc ieteicams vienu vai divas reizes gadā vai tad, kad tas nepieciešams, notīrīt lietus sensoru ar mitru audumu.
- Rezerves daļas var iegādāties VELUX pārstāvniecībā. Lūdzu, paziņojiet datus no datu plāksnītes.
- Ja Jums rodas tehniska rakstura jautājumi, sazinieties ar VELUX pārstāvniecību vai apmeklējiet interneta mājas lapu www.velux.com.



io-homecontrol® ir mūsdienīgs, drošs un viegli uzstādāms radiotehnoloģijas iekārtas. Ar io-homecontrol® marķētie produkti ir savietojami cits ar citu, kas paaugstina komfortu, drošību un nodrošina energoefektīvu ekonomiju.

www.io-homecontrol.com

LIETUVIŲ: Svarbi informacija

Prieš montuodami ir naudodami atidžiai perskaitykite instrukciją. Išsaugokite instrukcijas, kad galėtumėte jomis pasinaudoti vėliau, ir perduokite jas kiekvienam naujam naudotojui.

Sauga

- VELUX elektrinius stogo langus GGL / GGU gali naudoti asmenys (nuo 8 metų ir vyresni), turintys pakankamai patirties ir žinių, jeigu jiems buvo pateiktos jo saugaus naudojimo instrukcijos ir jie supranta susijusius pavojus. Neprižiūrimi vaikai negali atlikti valymo ir naudotojo priežiūros darbų.
- Nejunkite gaminio prie maitinimo iš elektros tinklo arba baterijų, kol langas nebus visiškai sumontuotas pagal instrukciją. Netinkamas montavimas nesilaikant instrukcijų gali lemti sužalojimus ir (arba) gaminio gedimą.
- Vaikai negali žaisti su gaminiu arba valdymo jungikliu.
- Rekomenduojama sumontuoti valdymo jungiklį patalpoje, kurioje sumontuotas gaminys.
- Montuojant aukšto drėgmės lygio patalpose ir paslepiant elektros laidus būtina atitikti dabartiniams šalies reikalavimams. Nemontuokite 0, 1 ar 2 zonoje, nebent lango viršus yra 3 (elektrino) arba 2 (saulės) zonoje (jei reikia, kreipkitės į profesionalų elektriką).
- Jeigu maitinimo tinklo kabelis yra pažeistas, jį turi pakeisti kvalifikuoti darbininkai, laikydamiesi šalies reikalavimų.
- Nenaudokite gaminio, jei jį reikia pataisyti ar sureguliuoti.
- Prieš atlikdami bet kokią priežiūrą arba techninį aptarnavimą atjunkite maitinimą iš tinklo arba baterijų ir užtikrinkite, kad jo nebūtų galima vėl prijungti netyčia.
- Asmeninės saugos tikslais niekada neiškiškite rankos arba kūno pro langą, prieš tai neatjungę maitinimo iš elektros tinklo arba baterijų.

Gaminys

- Langas skirtas naudoti su originaliais VELUX gaminiais. Prijungus prie kitų gaminų galimas apgadinimas arba veikimo triktis.

- Jeigu lietaus jutiklis sušlampa, lango variklis automatiškai uždaro gaminį, tačiau ventilacijos sklendė lieka atvira.
- Kad langas neužsivertų silpnai lyjant ar esant dulksnai, taip pat dėl rūko ar rasos, prie lietaus jutiklio yra pritaisytas šildymo elementas, išlaikantis paviršių sausą.
- Išjungus lietaus jutiklį, kai langas atviras, kyla pavojus, kad į pastatą pateks lietaus vandens.
- Jeigu gaminys buvo atvertas rankiniu būdu, lango variklis nebus aktyvinamas naudojant lietaus jutiklį ar kitas automatines funkcijas.
- Jeigu buvo iki galo atvertas, užtruks iki vienos minutės nuo suaktyvinimo laiko, kol langas bus visiškai užvertas. Todėl, jeigu netikėtai užklumpa lietus, prieš užsiveriant langui į patalpą gali patekti vandens.
- Sniego ir (arba) apledėjimo atveju gaminio veikimas gali būti užblokuotas.
- Garso slėgio lygis: $L_{pA} \leq 70$ dB(A).
- Apsaugos laipsnis: IPX4.
- Įtampa: 18 V NS 8 W, saulės energija valdomas gaminys; 230 V ~ 50 Hz 40 VA, elektrinis gaminys (lango variklis 24 V NS 8 W).
- Prieš montuodami patikrinkite, ar pažymėtas temperatūros diapazonas atitinka vyraujančią temperatūrą.
- Temperatūros diapazonas: $t_a =$ nuo -10 °C iki $+40$ °C.
- Valdymo jungiklio veikimas grindžiamas vienkrypčiu RD ryšiu, paženklinta simboliu RD . Šį simbolį galima rasti po baterijų dangteliu.
- Radijo dažnių juosta: 868 MHz, maksimali perduodama radijo dažnio galia: < 25 mW.
- Radijo dažnių veikimo diapazonas: 200 m laisvos erdvės. Priklausomai nuo pastato konstrukcijos, veikimo diapazonas viduje yra apie 20 m. Tačiau, jeigu pastato konstrukcijos pagamintos iš gelžbetonio, lubos – metalinės arba gipso sienos su metaliniais įtvaisais, šis diapazonas gali sumažėti.
- Numatomas valdymo jungiklio baterijos naudojimo laikas: iki 2 metų. Baterijos: 2 šarminės AAA, 1,5 V.
- Pakuotes būtina išmesti laikantis šalies reikalavimų.
- X Gaminys, įskaitant baterijas (jei yra), laikomas elektros ir elektronine įranga, kurioje yra pavojingų medžiagų, komponentų ir medžiagų. Perbraukta šiukšliadėžė nurodo, kad elektros ir elektroninės įrangos atliekos negali būti išmetamos su buitinėmis šiukšlėmis. Jas būtina atiduoti atskirai į perdirbimo punktus ar kitas surinkimo vietas arba surinkti tiesiogiai iš namų ūkių, kad elektros ir elektroninę įrangą būtų paprasčiau perdirbti, pakartotinai panaudoti ir utilizuoti. Rūšiuodami elektros ir elektroninės įrangos atliekas, paženklintas šiuo simboliu, prisidedate prie sudeginamų arba užkasamų atliekų kiekio mažinimo, taip pat padedate sumažinti bet kokį neigiamą poveikį žmonių sveikatai ir aplinkai. Išsamesnės informacijos galima gauti iš vietos savivaldybės atitinkamos administracijos arba iš VELUX kompanijos.
- Jei baterijas galima išimti, gaminį ir baterijas būtina išmesti atskirai.

Techninis aptarnavimas ir priežiūra

- Tinkamai sumontavus ir naudojant, langui reikia tik minimalios priežiūros.
- Priežiūra ir įrengimas turi atitikti sveikatos ir darbo saugos reikalavimus.
- Ant lietaus jutiklio esantis purvas gali sutrikdyti jutiklio darbą. Todėl kartą ar du kartus per metus arba pagal poreikį yra rekomenduojama išvalyti lietaus jutiklį minkštu drėgnu audeklu.
- Atsargines dalis galima gauti VELUX kompanijoje. Prašome suteikti informaciją, nurodytą duomenų plokštėje.
- Jeigu turite kokių nors techninių klausimų, kreipkitės į VELUX kompaniją, žiūrėkite telefonų sąrašą arba www.velux.com.



io-homecontrol® tiekia pažangią ir saugią radijo technologiją, kurią yra lengva sumontuoti. io-homecontrol® ženklą pažymėti gaminiai yra suderinami vienas su kitu, taip yra patogiau, saugiau ir sutaupoma energijos.

www.io-homecontrol.com

MAGYAR: Fontos tudnivalók

A beépítés és használat előtt figyelmesen olvassa el a tájékoztatót. Tartsa meg az útmutatót, és adja oda az új felhasználóknak is.

Biztonság

- A VELUX GGL/GGU elektromos tetőtéri ablakot megfelelő tapasztalattal és ismeretekkel rendelkező (legalább 8 éves) személyek használhatják, ha tájékoztatót kaptak a biztonságos használatáról, és tisztában vannak az ezzel járó veszé-

lyekkel. Gyermek felügyelete nélkül nem vezethetik a tisztítást és karbantartást.

- Ne csatlakoztassa az terméket a villamos hálózathoz vagy akkumulátorhoz azt megelőzően, hogy az ablak az utasításoknak megfelelően teljesen beépítésre került volna. Az utasításoktól eltérő, nem megfelelő beépítés sérülésekhez és/vagy a termék hibás működéséhez vezethet.
- Gyermeknek nem szabad a termékkel és a fali kapcsolóval játszaniuk.
- A fali kapcsolót ajánlott abban a szobában elhelyezni, ahová a terméket is beépítették.
- A magas páratartalmú helyiségekbe történő beépítés esetén a rejtett vezetékelést kell kialakítani, amit a hatályos helyi szabályozásoknak megfelelően kell elvégezni. Nem építhető be a 0, 1 vagy 2-es zónákba, kivéve ha az ablak teteje a 3. zónában (elektromos) vagy a 2. zónában (napelemes) található (szükség esetén kérje szakképzett villanyszerelő segítségét).
- Ha a villamos hálózati kábel megsérül, a helyi szabályozásnak megfelelően minősített szakemberrel kell kicseréltetni.
- Ne használja a terméket, amennyiben az javításra vagy beállításra szorul.
- Karbantartás, illetve szervizmunka előtt kapcsolja le a terméket a villamos hálózatról vagy akkumulátorról, és biztosítsa, hogy ne lehessen szerelés közben véletlenül visszakapcsolni.
- Személyes biztonságának megóvása érdekében ne hajoljon ki és ne nyújtsa ki a kezét sem az ablakon, mielőtt leválasztaná a terméket a hálózatról vagy akkumulátorról.

A termékről

- Az ablakot eredeti VELUX termékekhez tervezték. Más gyártmányú termékekkel való csatlakoztatása kárt és hibás működést okozhat.
- Amikor az esőérzékelő nedves lesz, az ablakmozgató motor automatikusan bezárja a terméket; a szellőzőnyílás azonban nyitva marad.
- Az esőérzékelő tartalmaz egy fűtőszálát a felszín szárazon tartásához, így az ablak szemerklő/enyhe esőben, ködszítás vagy harmat esetén nem csukódik be.
- Ha deaktiválja az esőérzékelőt, miközben az ablak nyitva van, azzal azt kockáztatja, hogy az eső beeshet az épületbe.
- A termék manuális nyitása esetén az esőérzékelő nem fogja automatikusan aktiválni az ablakmozgató motort, ahogy az egyéb automatikus funkciókat sem.
- A teljesen nyitott állapotból az aktiválástól számítva körülbelül egy percig tart, amíg az ablak teljesen becsukódik. Hirtelen lezúduló eső esetén így előfordulhat, hogy az ablak bezáródása előtt víz jut a helyiségbe.
- Hó és/vagy jég esetén előfordulhat, hogy a termék működése akadályozva van.
- Hangnyomásszint: $L_{pA} \leq 70$ dB(A).
- Védelmi szint: IPX4.
- Feszültség: 18 V DC 8 W, napelemes termék; 230 V ~ 50 Hz 40VA, elektromos termék (ablakmozgató motor 24 V DC 8 W).
- Beépítés előtt ellenőrizze, hogy a megjelölt hőmérséklet-tartomány megegyezik-e a környezeti hőmérséklettel.
- Hőmérséklet-tartomány: $t_a = -10$ °C – +40 °C.
- A fali kapcsoló működése egyirányú RF (rádiófrekvenciás) kommunikáción alapul, és  jelzéssel van ellátva. A jelzés az elem fedőlapja alatt található.

- Rádiófrekvencia sáv: 868 MHz, maximális sugárzott rádiófrekvencia teljesítmény: < 25 mW.
- A rádiófrekvencia hatótávolsága szabad térben 200 m. Az épület konstrukciójától függően a beltéri hatótávolság kb. 20 m. Beton épületelemek, fémmennyezetek, valamint acélelemeket tartalmazó gipszkarton falak mérsékelhetik ezt a távolságot.
- A fali kapcsoló elemeinek várható élettartama legfeljebb 2 év. Elem: 2 db 1,5 V AAA (mini ceruzaelem) méretű szárazelem.
- A csomagolás a helyi szabályozásoknak megfelelően hulladékként kezelendő.
-  A termék, így az akkumulátorok/elemek is (ha vannak) elektromos és elektronikus berendezésnek minősülnek, és veszélyes anyagokat, alkatrészeket és összetevőket tartalmaznak. Az áthúzott kerek szimbólum azt jelzi, hogy a hulladék elektromos és elektronikus berendezéseket nem szabad a háztartási hulladékkal együtt ártalmatlanítani. Ezeket szelektíven kell gyűjteni újrahasznosító állomásokon vagy más hulladékgyűjtő telephelyeken, vagy közvetlenül kell elszállítani a háztartásokból a hulladék elektromos és elektronikus berendezések újrafeldolgozási, újrafelhasználási és hasznosítási lehetőségeinek növelése érdekében. Az ezzel a szimbólummal jelölt elektromos és elektronikus berendezésekből származó hulladék szelektív gyűjtésével Ön hozzájárul az elégetett vagy eltemetett hulladék mennyiségének visszaszorításához, valamint a hulladék által okozott, az emberi egészségre és a környezetre nézve káros hatások csökkentéséhez. További információért forduljon a helyi önkormányzat műszaki felügyelőségéhez vagy a VELUX értékesítő vállalatához.
- Ha az akkumulátorok/elemek eltávolíthatók, a terméket és az akkumulátorokat/elemeket külön kell ártalmatlanítani.

Karbantartás és szerviz

- A megfelelően felszerelt és rendeltetésszerűen működtetett ablak minimális karbantartás igényel.
- A karbantartási és beszerelési munkálatok során be kell tartani a munkavédelmi előírásokat.
- Az esőérzékelőn lerakódó szennyeződések zavart okozhatnak a működésben. Évente egyszer-kétszer, vagy igény szerint ajánlatos puha, nedves ruhával letörölni az esőérzékelőt.
- Pótalkatrészeket a VELUX cég helyi értékesítőjénél igényelhet. Ehhez adja meg az adattáblán szereplő információkat.
- Technikai kérdések esetén lépjen kapcsolatba a VELUX értékesítő vállalattal, telefonszámok a listában vagy a www.velux.com honlapon található.



Az io-homecontrol® fejlett és biztonságos rádiófrekvenciájú technológia, melynek egyszerű a telepítése. Az io-homecontrol® emblémával ellátott termékek képesek kommunikálni egymással, növelik a komfortot, biztonságosak és energiatakarékosak.

www.io-homecontrol.com

NORSK: Viktig informasjon



Les hele veiledningen grundig igjennom før montering og bruk. Oppbevar veiledningen til senere bruk og gi den videre til en evt. ny bruker.

Sikkerhet

- VELUX elektrisk betjente takvinduer GGL/GGU kan brukes av personer (alder 8 år og oppover) med en tilstrekkelig erfaring og kunnskap, og hvis de har fått instruksjoner om sikker bruk og forstår farene involvert. Rengjøring og vedlikehold må ikke utføres av barn som ikke er under oppsyn.
- Produktet skal ikke kobles til strømmettet eller batteriet før vinduet er fullstendig montert i henhold til instruksjonene. Feil montering som ikke er i samsvar med instruksjonene kan føre til skader og/eller funksjonsfeil på produktet.
- Barn skal ikke leke med produktet eller veggbryteren.
- Det anbefales å plassere veggbryteren i rommet hvor produktet er montert.

- Montering i rom med høy luftfuktighet og med skjult ledningsføring må utføres i samsvar med gjeldende nasjonale forskrifter. Ikke monter i sone 0, 1 eller 2 med mindre toppen av vinduet er i sone 3 (elektrisk) eller 2 (solcelledrevet) (kontakt en kvalifisert elektriker om nødvendig).
- Hvis nettleidingen er skadet, skal den skiftes av en fagutdannet person i henhold til nasjonale regler.
- Ikke bruk produktet hvis den må repareres eller justeres.
- Frakoble strømmettet eller batteriet før det utføres vedlikehold eller service. Sørg for at strømmen ikke utilsiktet kan kobles på igjen.
- Av sikkerhetsmessige årsaker må du aldri holde hånden eller kroppen ut av vinduet uten å først slå av strømforsyningen eller batteriet.

Produkt

- Vinduet er designet for å brukes med VELUX produkter. Tilslutning til andre produkter kan føre til skade eller funksjonssvikt.
- Hvis regnsensoren blir våt, lukker vindusåpneren automatisk produktet; imidlertid forblir lufteklaffen åpen.
- Regnsensoren er utstyrt med et varmelement for å holde overflaten tørr, slik at vinduet ikke lukkes på grunn av litt/lett regn.
- Deaktivering av regnsensoren mens vinduet er åpent innebærer en risiko for at regnvann kommer inn i bygningen.
- Vindusåpneren aktiveres ikke via regnsensoren eller andre automatiske funksjoner, hvis produktet har blitt åpnet manuelt.
- Fra helt åpen vil det ta opptil ett minutt fra aktiveringstidspunktet før vinduet er helt lukket. Derfor kan det komme vann inn i rommet før vinduet lukkes ved uventet regn.
- Ved snø og/eller is kan produktet eventuelt bli satt ut av funksjon.
- Lydtrykknivå: $L_{pA} \leq 70$ dB(A).
- Beskyttelsesgrad: IPX4.
- Spenning: 18 V d.c. 8 W, solcelleprodukt; 230 V ~ 50 Hz 40 VA, elektrisk produkt (vindusåpner 24 VDC 8 W).
- Kontroller at det merkede temperaturområdet samsvarer med omgivelsestemperaturen før du monterer.
- Temperatur: $t_a = -10$ °C til +40 °C.
- Veggbryteren er basert på enveis RF (radiofrekvens) kommunikasjon og merket med symbolet . Dette symbolet er vist under batteridekslet.
- Radiofrekvensbånd: 868 MHz, maksimal overført radiofrekvenseffekt: < 25 mW.
- Radiofrekvensområde: 200 m uten hindringer. Avhengig av bygningsforholdene er rekkevidden innendørs ca. 20 m. Armert betong, metallhimlinger og gipsvegger med stålbejler kan imidlertid redusere rekkevidden.
- Forventet batterilevetid for veggbryteren: Opptil 2 år.
Batterier: 2 alkaliske AAA, 1,5 V.
- Emballasjen må kastes i samsvar med gjeldende nasjonal lovgivning.
-  Produktet, inkludert eventuelle batterier, betraktes som elektrisk og elektronisk utstyr som kan inneholde farlige materialer, komponenter og stoffer. Den overkryssede søppelbøtten symboliserer at elektrisk og elektronisk utstyr ikke må kastes sammen med husholdningsavfall. Det må leveres inn på avfallsmottak, miljøstasjoner eller andre samlingssteder for elektrisk og elektronisk avfall eller hentes direkte fra husholdningene, for å øke muligheten for resirkulering, gjenbruk og utnyttelse av elektrisk og elektronisk utstyrsavfall. Ved å sortere elektrisk og elektronisk utstyr med dette symbolet, bidrar du til å redusere volumet av brennt eller begravet avfall og i å redusere eventuelle negative konsekvenser for helse og miljø. Ytterligere informasjon kan fås fra kommunens tekniske administrasjon eller fra ditt VELUX salgskontor.
- Hvis batterier kan tas ut, må produktet og batteriene kastes separat.

Vedlikehold og service

- Ved korrekt installasjon og bruk krever vinduet minimalt med vedlikehold.
- Det tas hensyn til lokale bestemmelser om arbeidssikkerhet ved vedlikehold og montering.

- Smuss på regnsensoren kan medføre funksjonsproblemer. Regnsensoren skal derfor rengjøres med en våt, bløt klut 1-2 ganger om året eller etter behov.
- Reservedeler kan bestilles hos ditt VELUX salgskontor. Vennligst oppgi informasjonen på typeskiltet.
- Eventuelle tekniske spørsmål rettes til ditt VELUX salgskontor, se telefonliste eller www.velux.com.

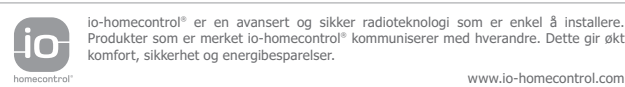



POLSKI: Ważne informacje

Przeczytaj uważnie instrukcję przed rozpoczęciem montażu i użytkowania. Zachowaj instrukcję do użytku w przyszłości i przekaż ją wszystkim nowym użytkownikom.

Bezpieczeństwo

- Elektryczne okna dachowe GGL/GGU VELUX mogą użytkować osoby (w wieku od 8 lat), które mają odpowiednie doświadczenie i wiedzę, zostały poinstruowane odnośnie bezpiecznego użytkowania oraz rozumieją istniejące zagrożenia. Czyszczenie i konserwacja nie mogą być wykonywane przez dzieci bez nadzoru.
- Nie podłączaj produktu do źródła zasilania ani akumulatora przed całkowitym zakończeniem instalacji zgodnej z instrukcją montażu. Niewłaściwa instalacja niezgodna z instrukcją może prowadzić do obrażeń ciała i/lub nieprawidłowego działania produktu.
- Dzieci nie mogą bawić się produktem ani włącznikiem ściennym.
- Zaleca się umieszczenie włącznika ściennego w pomieszczeniu, w którym został zainstalowany produkt.
- Instalacja wewnątrz pomieszczeń, w których panuje wysoki poziom wilgotności oraz podłączenie przewodów w sposób niewidoczny muszą być zgodne z obowiązującymi przepisami krajowymi. Nie instaluj w strefach 0, 1 ani 2 chyba, że góra okna jest w strefie 3 (elektryczna) lub 2 (solarna) (w razie konieczności skontaktuj się z wykwalifikowanym elektrykiem).
- Jeżeli przewód głównego zasilania jest uszkodzony, musi zostać wymieniony przez wykwalifikowany personel zgodnie z obowiązującymi przepisami krajowymi.
- Prosimy nie używać produktu, jeśli wymaga on regulacji lub naprawy.
- Przed przystąpieniem do wszelkich prac związanych z regulacją lub serwisowaniem należy odłączyć źródło zasilania lub akumulator i upewnić się, że nie nastąpi jego przypadkowe podłączenie.
- Dla własnego bezpieczeństwa, nie wystawiaj rąk i ciała poza okno bez uprzedniego odłączenia głównego zasilania lub baterii.

Produkt

- Okno zostało zaprojektowane do użytku z oryginalnymi produktami VELUX. Podłączenie z innymi produktami może spowodować uszkodzenie lub niepoprawne działanie.
- Jeżeli na czujnik deszczu dostanie się woda, silnik automatycznie zamknie produkt, jednakże klapa wentylacyjna pozostanie otwarta.
- Aby zabezpieczyć okno przed zamykaniem w przypadku małych opadów deszczu, mżawki, mgły lub wilgoci, czujnik deszczu jest wyposażony w element podgrzewający i osuszający jego powierzchnię.
- Wyłączenie czujnika deszczu, gdy okno jest otwarte może spowodować zalanie pomieszczenia wodą.
- Jeżeli produkt zostanie otwarty manualnie, silnik nie zostanie uruchomiony przez czujnik deszczu lub inne funkcje automatyczne.
- Jeżeli okno znajduje się w pozycji całkowitego otwarcia, zamknięcie potrwa około jednej minuty od momentu rozpoczęcia zamykania. W przypadku nagłego opadu deszczu, woda może dostać się do pokoju zanim okno zostanie zamknięte.
- W przypadku wystąpienia śniegu lub lodu otwieranie i zamykanie produktu może zostać zablokowane.
- Poziom ciśnienia akustycznego: $L_{pA} \leq 70$ dB(A).
- Stopień bezpieczeństwa: IPX4.
- Napięcie: 18 V d.c. 8 W, produkt solarny; 230 V ~ 50 Hz 40VA, produkt elektryczny (silnik 24 V d.c. 8 W).
- Przed instalacją sprawdź, czy zaznaczony zakres temperatur odpowiada temperaturze otoczenia.
- Zakres temperatury: $t_s = -10$ °C do $+40$ °C.
- Włącznik ścienny oparty na jednokierunkowej komunikacji radiowej RF i oznaczono symbolem . Symbol ten znajduje się pod obudową baterii.
- Pasma częstotliwości radiowej: 868 MHz, maksymalna transmitowana moc częstotliwości radiowej: < 25 mW.
- Zasięg częstotliwości radiowej: 200 m na otwartej przestrzeni. Wewnątrz pomieszczeń zasięg wynosi około 20 m, w zależności od konstrukcji budynku. Jednakże w przypadku konstrukcji żelbetonowych, stalowych sufitów i ścian tynkowanych wzmocnionych konstrukcją stalową zasięg może ulec zmniejszeniu.
- Zakładany średni czas żywotności baterii włącznika ściennego wynosi około 2 lat.
Baterie: 2 baterie alkaliczne AAA 1,5 V.
- Opakowanie musi być wyrzucone zgodnie z przepisami krajowymi.
-  Produkt ten, łącznie z bateriami, jeśli zostały dołączone, uznaje się za sprzęt elektryczny i elektroniczny i zawiera on niebezpieczne materiały, elementy oraz substancje. Symbol przekreślonego kosza na śmieci oznacza, że odpady elektroniczne nie mogą być wyrzucane wraz z odpadami z gospodarstwa domowego. Muszą być one zbierane w punktach selektywnej zbiórki odpadów lub przekazywane do utylizacji bądź odbierane z gospodarstw domowych przez wyspecjalizowane firmy, aby zwiększyć możliwość recyklingu, ponownego wykorzystania i właściwej likwidacji zużytego sprzętu elektrycznego i elektronicznego. Poprzez sortowanie odpadów elektrycznych i elektronicznych oznaczonych tym symbolem, przyczyniają się Państwo do zmniejszenia ilości spalanych lub składowanych odpadów, ograniczając ich negatywne oddziaływanie na zdrowie człowieka i środowisko naturalne. Więcej informacji mogą Państwo uzyskać od przedstawicieli organów lokalnych oraz firmy VELUX.
- Jeśli baterie można wyjąć, produkt i baterie należy wyrzucić osobno.

Konserwacja i serwis

- Jeśli silnik jest zamontowany i użytkowany prawidłowo, okno wymaga niewielkiej troski ze strony użytkownika. Należy je czyścić miękką, wilgotną ściereczką.
- Konserwacja i instalacja musi być przeprowadzana z zachowaniem zasad i przepisów BHP.
- Zanieczyszczenie czujnika deszczu może powodować nieprawidłowe działanie. Rekomendowane jest czyszczenie powierzchni czujnika deszczu przy użyciu miękkiej, wilgotnej ściereczki raz bądź dwa razy w roku lub w razie konieczności.
- Części zamienne są dostępne poprzez sprzedawcę firmy VELUX. Przy zamawianiu, podaj informacje z tabliczki znamionowej.
- Jeżeli masz jakiegokolwiek pytania techniczne, skontaktuj się z firmą VELUX, patrz lista telefonów lub www.velux.com.



io-homecontrol® to zaawansowana i bezpieczna technologia bezprzewodowa, którą łatwo zainstalować. Produkty ze znakiem io-homecontrol® komunikują się ze sobą podnosząc komfort i bezpieczeństwo oraz obniżając zużycie energii.

www.io-homecontrol.com

PORTUGUÊS: Informação importante



Leia as instruções cuidadosamente antes de começar a instalação e operação. Guarde estas instruções para referência futura e entregue-as a qualquer novo utilizador.

Segurança

- As janelas de telhado elétricas VELUX GGL/GGU podem ser utilizadas por pessoas (a partir dos 8 anos de idade) com experiência e conhecimentos suficientes, caso tenham recebido instruções sobre a utilização segura das mesmas e compreenderem os perigos envolvidos. A limpeza e manutenção por parte do utilizador não devem ser feitas por crianças sem supervisão.
- Não ligar o produto à rede elétrica nem a uma alimentação a bateria antes de a janela ter sido completamente instalada de acordo com as instruções. Uma instalação inadequada que não respeite as instruções pode provocar lesões e/ou o mau funcionamento do produto.
- As crianças não devem brincar com o produto nem com o interruptor de parede.
- Recomenda-se a instalação do interruptor de parede na divisão onde o produto foi instalado.
- A instalação em divisões com muita humidade e com cablagem oculta deve respeitar os regulamentos nacionais em vigor. Não instalar nas zonas 0, 1 ou 2 a menos que a parte superior da janela esteja na zona 3 (elétrica) ou 2 (solar) (contactar um electricista qualificado, se necessário).
- Se o cabo de alimentação estiver danificado, deve ser substituído por pessoal qualificado de acordo com os regulamentos nacionais.
- Não operar o produto se este precisar de ajustes ou de ser reparado.
- Desligar a alimentação da rede elétrica ou da bateria antes de se efetuar qualquer trabalho de manutenção ou reparação e certificar-se de que a mesma não volta a ser ligada inadvertidamente.
- Por motivos de segurança pessoal, nunca se deve colocar a mão ou o corpo fora da janela sem a desligar primeiro da alimentação elétrica de rede ou da bateria.

Produto

- A janela foi concebida para ser utilizada com produtos VELUX originais. A ligação a outros produtos pode causar danos ou mau funcionamento.
- Se o sensor de chuva ficar molhado, o motor da janela fecha automaticamente o produto; no entanto, a aba de ventilação permanece aberta.
- Para evitar que a janela se feche por causa de chuviscos/chuva fraca, nevoeiro ou orvalho, o sensor de chuva está equipado com um elemento de aquecimento para manter a superfície seca.
- A desativação do sensor de chuva quando a janela estiver aberta implica o risco de a água da chuva entrar no edifício.
- Se o produto tiver sido aberto manualmente, o sensor de chuva ou outras funções automáticas não vão ativar o motor da janela.
- A partir da posição de totalmente aberta, a janela demora até um minuto a fechar completamente desde o momento de ativação. Portanto, em caso de chuva repentina, a água pode entrar na divisão antes de a janela fechar.

- Com neve e/ou gelo, o funcionamento do produto pode ficar bloqueado.
- Nível de pressão sonora: $L_{pA} \leq 70$ dB(A).
- Grau de proteção: IPX4.
- Tensão: 18 V c.c. 8 W, produto a energia solar; 230 V ~ 50 Hz 40VA, produto elétrico (motor da janela 24 V c.c. 8 W).
- Antes da instalação, verificar se o intervalo de temperatura assinalado coincide com a temperatura ambiente.
- Gama de temperaturas: $t_a = -10$ °C a $+40$ °C.
- O interruptor de parede baseia-se na comunicação de RF unidirecional e está marcado com o símbolo . Este símbolo encontra-se sob a tampa da bateria.
- Banda de radiofrequência: 868 MHz, potência máxima de radiofrequência transmitida: < 25 mW.
- Alcance da radiofrequência: 200 m desimpedidos. Dependendo do tipo de construção do edifício, o alcance no interior é de cerca de 20 m. No entanto, os edifícios com betão armado, tetos metálicos e paredes de gesso cartonado com elementos estruturais em aço poderão reduzir o raio de alcance.
- Duração prevista da pilha do interruptor de parede: até 2 anos. Pilhas: 2 x alcalinas AAA, 1,5 V.
- A embalagem deve ser descartada de acordo com os regulamentos nacionais.
-  O produto, incluindo as pilhas/baterias, se houver, é considerado como equipamento eléctrico e electrónico e contém materiais, componentes e substâncias perigosas. O símbolo de um contentor de lixo barrado com uma cruz indica que todos os resíduos de equipamentos eléctrico ou electrónico devem ser separados do lixo doméstico. Devem ser recolhidos e tratados separadamente em estações de reciclagem ou outros pontos de recolha ou recuperados directamente a partir do uso doméstico para aumentar as possibilidades de reciclagem reutilização e utilização dos resíduos eléctricos ou electrónicos. Ao efectuar a triagem dos resíduos de equipamentos eléctrico ou electrónico com este símbolo está a contribuir para a redução do volume de resíduos incinerados ou enterrados e a reduzir qualquer impacto negativo na saúde humana e no ambiente. Mais informações podem ser obtidas através dos municípios locais ou através da empresa VELUX do seu país.
- Se as pilhas/baterias podem ser removidas, o produto e as pilhas/baterias deverão ser descartados separadamente.

Manutenção e assistência

- A janela requer uma manutenção mínima, se instalada e utilizada correctamente.
- A manutenção e instalação devem ser efectuadas tendo em conta os requisitos de Higiene e Segurança no trabalho.
- A sujidade no sensor de chuva poderá causar problemas de operação. Deste modo, é recomendado limpar o sensor de chuva com um pano macio e molhado uma ou duas vezes por ano, ou quando necessário.
- Peças estão disponíveis através da VELUX do seu país. Em qualquer contacto forneça a informação da placa de identificação.
- Se tiver alguma questão técnica, é favor contactar a empresa VELUX do seu país, ver lista telefónica ou www.velux.com.

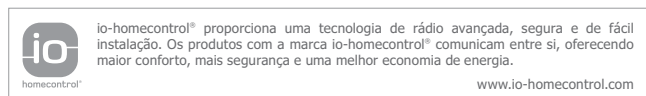

ROMÂNĂ: Informații importante

Citiți cu atenție instrucțiunile înainte de instalare și operare. Păstrați aceste instrucțiuni pentru o consultare viitoare și pentru a le pune la dispoziția oricărui noi utilizatori.

Siguranța

- Ferestrele de mansardă cu acționare electrică VELUX GGL/GGU pot fi utilizate de către persoane (în vârstă de peste 8 ani) care dispun de suficientă experiență și cunoștințe, dacă acestea au fost instruite referitor la utilizarea în siguranță și înțeleg pericolele implicate. Curățarea și întreținerea la nivel de utilizator nu trebuie efectuate de către copii nesupravegheați.

- Nu conecta produsul la sursa de curent sau baterie înainte de a monta complet fereastra, conform instrucțiunilor de montaj. Instalarea necorespunzătoare, care nu este conformă cu instrucțiunile, poate duce la vătămări și/sau la o funcționare defectuoasă a produsului.
- Copiii nu trebuie să se joace cu produsul sau cu întrerupătorul de perete.
- Se recomandă plasarea întrerupătorului de perete în camera în care a fost montat produsul.
- Montajul în încăperi cu un nivel ridicat de umiditate și în care cablurile electrice sunt mascate trebuie să se realizeze conform reglementărilor naționale. Nu instala în zona 0, 1 sau 2 decât dacă partea superioară a ferestrei este în zona 3 (acționare electrică) sau 2 (acționare solară) (contactează un electrician calificat dacă este cazul).
- În cazul deteriorării cablului de alimentare, repararea acestuia trebuie să fie efectuată de personal calificat, în conformitate cu reglementările naționale.
- Nu acționa produsul dacă sunt necesare reparații sau reglaje.
- Pentru lucrări de întreținere sau servizare, deconectează de la sursa de alimentare sau de la baterie și asigură-te că nu este posibilă reconectarea neintenționată.
- Pentru siguranța personală, nu scoate mâna sau corpul pe fereastră înainte de a opri curentul electric sau alimentarea de la baterii.

Produs

- Fereastra a fost concepută pentru a fi utilizată împreună cu produsele VELUX originale. Conectarea la alte produse poate provoca disfuncționalități sau defectarea acestuia.
- Dacă senzorul de ploaie este activat, motorul electric închide automat produsul; totuși, clapeta de ventilare rămâne deschisă.
- Pentru a evita închiderea ferestrei din motive de ceață, rouă sau burniță, senzorul de ploaie este echipat cu un element de încălzire care menține suprafața uscată.
- Dezactivarea senzorului de ploaie în timp ce fereastra este deschisă poate duce la pătrunderea apei de ploaie în clădire.
- Dacă produsul a fost deschis manual, motorul electric nu se va activa cu ajutorul senzorului de ploaie sau al altor funcții automate.
- Din poziția de deschidere maximă, va dura aproape un minut din momentul activării până când fereastra se va închide complet. În cazul unei ploii neașteptate, o cantitate de apă poate pătrunde în încăperea până la închiderea ferestrei.
- Operarea produsului poate fi blocată din cauza acumulării de zăpadă și/sau gheață.
- Nivelul de zgomot: $L_{pA} \leq 70$ dB(A).
- Grad de protecție: IPX4.
- Tensiune: 18 V c.c. 8 W, produs cu acționare solară; 230 V ~ 50 Hz 40 VA, produs electric (motor electric 24 V c.c. 8 W).
- Înainte de instalare, verificați dacă intervalul de temperatură marcat se potrivește cu temperatura ambientală.
- Interval de temperatură: $t_a =$ între -10 °C și $+40$ °C.
- Întrerupătorul de perete utilizează comunicația unidirecțională prin frecvență radio și este marcat cu simbolul . Acest simbol poate fi găsit sub capacul bateriei.
- Banda de frecvență radio: 868 MHz, puterea maxima de frecvență radio transmisă: < 25 mW.

- Raza de emiterie a frecvenței: 200 m în spațiu deschis. În funcție de materialele de construcție ale clădirii, raza de emiterie în interior este de aproximativ 20 m. Totuși, construcțiile realizate cu beton armat, cu plafoane de metal și tenciuială de perete pe structură metalică pot reduce această rază de emiterie.
- Durata de viață prevăzută a bateriei întrerupătorului de perete: până la 2 ani.
Baterii: 2 x alcaline AAA, 1,5 V.
- Ambalajul trebuie eliminat în conformitate cu reglementările naționale.
-  Produsul, inclusiv bateriile, dacă există, este considerat echipament electric și electronic și conține materiale, componente și substanțe periculoase. Pubela tăiată indică faptul că deșeurile provenite de la echipamente electrice și electronice nu trebuie aruncate împreună cu deșeurile menajere. Acestea trebuie colectate separat în stații de reciclare sau alte unități de colectare ori trebuie preluate direct din gospodării pentru a spori posibilitățile de reciclare, re folosire și utilizare a deșeurilor provenite de la echipamente electrice și electronice. Prin sortarea deșeurilor de echipamente electrice și electronice care au acest simbol, contribuți la scăderea volumului de deșeurii incinerate sau îngropate și la reducerea impactului negativ asupra sănătății și asupra mediului înconjurător. Puteți obține informații suplimentare de la administrația tehnică a municipalității locale sau de la compania VELUX.
- Dacă bateriile pot fi scoase, produsul și bateriile trebuie să fie eliminate separat.

Întreținere și service

- Dacă este corect instalată și utilizată, fereastra necesită numai un volum minim de întreținere.
- Lucrările de întreținere și instalare trebuie efectuate cu respectarea reglementărilor referitoare la protecția muncii.
- Murdărirea senzorului de ploaie poate cauza probleme de funcționare. De aceea se recomandă curățarea senzorului de ploaie cu o cârpă moale o dată sau de două ori pe an sau oricând este cazul.
- Piesele de schimb sunt puse la dispoziție de compania VELUX. Furnizați informațiile de pe plăcuța de identificare.
- Pentru mai multe detalii tehnice, vă rugăm să contactați compania VELUX, la numerele de telefon prezentate în listă sau pe www.velux.com.



io-homecontrol® asigură tehnologie radio avansată, sigură și ușor de instalat. Produsele cu marca io-homecontrol® comunică între ele, îmbunătățind confortul, siguranța și reducând pierderile de energie.

www.io-homecontrol.com

РУССКИЙ: Важная информация

Перед установкой и эксплуатацией внимательно прочтите это руководство. Сохраните это руководство для справки в дальнейшем и ознакомьте с ним каждого нового пользователя.

Безопасности

- Электрические мансардные окна VELUX GGL/GGU могут использоваться лицами (в возрасте 8 лет и старше), которые обладают соответствующим опытом и знаниями, получили инструкции по их безопасному использованию и понимают, какие опасности связаны с их использованием. Не допускается выполнение чистки и пользовательского ухода детьми без присмотра взрослых.
- Не подключайте изделие к электросети или батарее до полного завершения его установки в соответствии с настоящей инструкцией. Ненадлежащая установка с нарушением инструкций может привести к травмам и (или) неисправности изделия.
- Не позволяйте детям играть с этим изделием или настенным пультом управления.

- Настенный пульт управления рекомендуется разместить в том же помещении, где установлено изделие.
- Монтаж в помещениях с высокой влажностью воздуха и скрытой проводкой должен отвечать действующему местному законодательству. Не устанавливайте изделие в зонах 0, 1 или 2, за исключением тех случаев, когда верхняя часть окна попадает в зону 3 (с питанием от электросети) или зону 2 (с питанием от солнечной батареи) (при необходимости обратитесь к квалифицированному электрику).
- При повреждении сетевого кабеля его замена должна осуществляться только квалифицированным персоналом в соответствии с местным законодательством.
- Не используйте изделие, если оно нуждается в ремонте или регулировке.
- Отсоедините изделие от электросети или батареи перед выполнением любых операций по обслуживанию или ремонту. Убедитесь, что случайное подключение электропитания во время проведения работ невозможно.
- В целях личной безопасности никогда не свешивайтесь из открытого окна и не выставляйте наружу руки, не отключив предварительно окно от сети или батареи.

Изделие

- Это окно разработано для использования с оригинальными компонентами VELUX. Подключение к изделиям других производителей может вызвать повреждение или неисправность.
- При намокании датчика дождя панель управления автоматически закрывает изделие, оставив открытым вентиляционный клапан.
- Чтобы окно не закрывалось из-за мелкого/слабого дождя, тумана или росы, датчик дождя оснащен нагревательным элементом, осушающим его поверхность.
- Отключение датчика дождя при открытом окне влечет за собой риск проникания воды в здание.
- Если изделие было открыто вручную, электропривод не будет реагировать на датчик дождя или другие автоматические функции.
- Для перевода окна из полностью открытого в полностью закрытое положение требуется около минуты с момента активации. Следовательно, в случае дождя некоторое количество воды все же сможет проникнуть в помещение прежде, чем окно успеет закрыться.
- Снег и наледь могут заблокировать работу изделия.
- Уровень звукового давления: $L_{pA} \leq 70$ дБ(А).
- Уровень защиты: IPX4.
- Напряжение: 18 В пост. тока, 8 Вт, изделие на солнечной энергии; ~230 В, 50 Гц, 40 ВА, изделие с питанием от сети (электропривод окна, 24 В пост. тока, 8 Вт).
- До начала установки убедитесь, что обозначенный диапазон температур соответствует окружающей температуре.
- Диапазон температур: $t_a =$ от -10 до +40 °C.
- Работа настенного пульта управления основана на односторонней радиочастотной связи, и на нем есть маркировка . Этот символ можно увидеть под крышкой батарейного отсека.
- Диапазон радиочастот: 868 МГц, максимальная мощность радиочастотного передатчика: < 25 мВт.
- Дальность приема: 200 м в свободном пространстве. Дальность приема в помещении составляет около 20 м и зависит от конструктивных особенностей здания. В случае использования железобетонных конструкций, металлических потолков и оштукатуренных

стен со стальными конструктивными элементами дальность приема может быть меньше.

- Предполагаемый срок службы батареи настенного пульта управления: до 2 лет.
Батареи: щелочные AAA, 1,5 В, 2 шт.
- Упаковку необходимо утилизировать в соответствии с местным законодательством.
-  Продукт (в том числе батарейки/аккумуляторы, если они имеются) относится к электрическому или электронному оборудованию и содержит опасные материалы, компоненты и вещества. Перечеркнутое изображение мусорного контейнера указывает на то, что электрооборудование и электронное оборудование запрещено утилизировать вместе с бытовыми отходами. Его необходимо собирать отдельно на станциях переработки или других объектах по сбору мусора либо забирать непосредственно из жилых домов, чтобы расширить возможности переработки, утилизации и повторного использования отходов электрооборудования и электронного оборудования. Сортируя отходы электрооборудования и электронного оборудования с этим знаком, вы вносите вклад в уменьшение объема сжигаемых и захороняемых отходов, а также снижаете отрицательное влияние на здоровье человека и состояние окружающей среды. Для получения дополнительных сведений обратитесь в технический департамент местных органов управления или в компанию по продажам компании VELUX.
- Если батарейки/аккумуляторы можно извлечь, изделие и батарейки/аккумуляторы следует утилизировать по отдельности.

Уход и техническое обслуживание

- При правильной установке и правильном использовании окно требует лишь минимального обслуживания.
- При техническом обслуживании и установке оборудования необходимо соблюдать требования безопасности и охраны труда.
- Грязь, скапливающаяся на датчике дождя, мешает управлению окном. Поэтому рекомендуется 1–2 раза в год протирать датчик дождя влажной мягкой тканью.
- Запчасти к оборудованию можно заказать в торговой компании VELUX. При этом необходимо предоставлять данные, указанные на маркировочной табличке.
- Со всеми техническими вопросами обращайтесь в торговую компанию VELUX по указанным телефонам или через сайт www.velux.com.

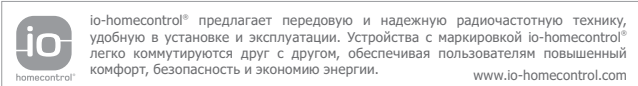

SLOVENŠČINA: Pomembne informacije



Pred vgradnjo in uporabo pazorno preberite navodila. Shranite ta navodila za kasnejše potrebe in jih izročite novemu lastniku.

Varnost

- Elektrificirano strešno okno VELUX GGL/GGU lahko uporabljajo osebe (stare 8 let in več) z zadostnimi izkušnjami in znanjem, če so bile poučene o varni uporabi in razumejo nevarnosti. Čiščenja in vzdrževanja ne smejo opravljati otroci brez nadzora.
- Ne povezujte izdelka z električnim ali baterijskim napajanjem, preden okno ni popolnoma vgrajeno v skladu z navodili. Nepravilna namestitvev, ki ni v skladu z navodili, lahko povzroči škodo na izdelku in/ali okvaro.
- Otroci se ne smejo igrati z izdelkom ali stenskim stikalom.
- Priporočamo, da stensko stikalo namestite v prostor, kjer je nameščen izdelek.

- Namestitvev v prostore z visoko ravniyo vlažnosti in podometno napeljavo kabla mora biti v skladu z nacionalnimi predpisi. Ne vgrajajte okna v območje 0, 1 ali 2, razen če se zgornji del okna nahaja v območju 3 (elektrificirano) ali 2 (solarno). Po potrebi kontaktirajte kvalificiranega električarja.
- Če je električni priključni kabel poškodovan, ga mora zamenjati usposobljena oseba v skladu z nacionalnimi predpisi.
- Ne uporabljajte izdelka, če je potrebno popravilo ali prilagoditev.
- Pred popravilom ali vzdrževanjem izključite električno ali baterijsko napajanje in poskrbite, da med delom ne bo mogoče nenamerno ponovno vzpostaviti povezave.
- Zaradi osebne varnosti nikoli ne potiskajte rok ali telesa skozi okno, ne da bi prej izključili električno ali baterijsko napajanje.

Izdelek

- Okno je zasnovano za uporabo z originalnimi izdelki VELUX. V kombinaciji z drugimi izdelki škoda ali napake niso izključene.
- Če se dežni senzor zmoči, elektromotor samodejno zapre izdelek, prezračevalna loputa pa ostane odprta.
- Dežni senzor ima vgrajen grelni element, ki ohranja površino suho, da se ne bi okno zapiralo že pri nekaj kapljicah dežja, megli ali rosi.
- Če izključite dežni senzor pri odprtem oknu, tvegate vdor deževnice v notranjost zgradbe.
- Če ste izdelek odprli ročno, dežni senzor (ali druga samodejna funkcija) ne bo mogel aktivirati elektromotorja.
- Zapiranje okna od popolnoma odprtega do popolnoma zaprtega položaja traja največ eno minuto od trenutka aktiviranja. V primeru nenadnega silovitega dežja, lahko voda posledično vdre v prostor še preden se strešno okno zapre.
- V primeru snega in/ali ledu je delovanje izdelka lahko blokirano.
- Raven zvočnega tlaka: $L_{pA} \leq 70$ dB(A).
- Stopnja zaščite: IPX4.
- Napetost: 18 V enosmerna napetost 8 W, solarni izdelek; 230 V ~ 50 Hz 40VA, električni izdelek (elektromotor 24 V enosmerna napetost 8 W).
- Pred namestitvijo preverite, ali se označeno temperaturno območje ujema s sobno temperaturo.
- Temperaturno območje: $t_a =$ od -10 °C do 40 °C.
- Stensko stikalo uporablja enosmerno radijsko komunikacijo in je označeno s simbolom . Simbol najdete pod pokrovom za baterije.
- Frekvenčni pas radijskega signala: 868 MHz, največja oddana radijska frekvenca: < 25 mW.
- Doseg radijskega signala: 200 m na prostem. Odvisno od gradbene konstrukcije je frekvenčno območje v zaprtem prostoru pribl. 20 m. Konstrukcije z ojačanim betonom, kovinskimi stropi in ometom z jeklenimi členi lahko zmanjšajo doseg.
- Predvidena življenjska doba baterij stenskega stikala: do 2 leti.
Baterije: 2-krat 1,5-voltni alkalni bateriji AAA.
- Embalažo je treba odstraniti v skladu z nacionalnimi predpisi.
-  Izdelek skupaj z morebitnimi baterijami se obravnava kot električna in elektronska oprema ter vsebuje nevarne materiale, sestavne dele in snovi. Prečrtan zabojnik na kolesih označuje, da odpadne električne in elektronske opreme ni dovoljeno odlagati skupaj z gospodinjstevskimi odpadki. Zbirati jo je treba ločeno v zbirnih centrih za recikliranje, na drugih primernih zbirnih mestih ali jo pridobiti neposredno iz gospodinjstev, da se povečajo možnosti recikliranja, vnovične uporabe in izkoriščanja odpadkov električne in elektronske opreme. Z ločevanjem odpadne električne in elektronske opreme s tem simbolom prispevate k zmanjšanju količine sežganih ali zakopanih odpadkov in zmanjšate negativne vplive na zdravje ljudi in okolje. Dodatne informacije so na voljo pri tehničnem sektorju lokalne skupnosti ali podjetju VELUX.
- Če je baterije mogoče odstraniti, je treba izdelek in baterije odvreči ločeno.

Vzdrževanie in servis

- Če je okno nameščen in uporabljano pravilno, zahteva minimalno vzdrževanje.
- Pri vzdrževanju in montaži je treba upoštevati predpise za zdravstveno varstvo in varstvo pri delu.
- Umazanija na dežnem senzorju je lahko vzrok za napake v delovanju. Zato priporočamo, da dežni senzor očistite z mehko vlažno krpo enkrat ali dvakrat letno oziroma po potrebi.
- Nadomestni deli so na voljo v vašem prodajnem podjetju VELUX. Pri naročilu navedite podatke z napisne tablice.
- S tehničnimi vprašanji se obrnite na predstavnštvo podjetja VELUX, kontaktne podatke najdete na seznamu ali na www.velux.com.

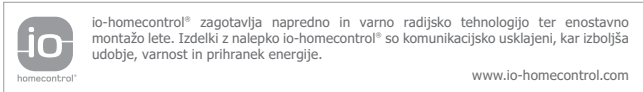

SLOVENSKY: Dôležité informácie

Pred začatím montáže a prevádzky si pozorne prečítajte návod. Odložte si pokyny pre prípad, že ich budete potrebovať kedykoľvek v budúcnosti a odovzdajte ich aj každému ďalšiemu novému používateľovi výrobku.

Bezpečnosť

- Elektrické strešné okná VELUX GGL/GGU môžu používať len osoby (staršie ako 8 rokov) s dostatočnými skúsenosťami a vedomosťami, ak boli riadne poučené o bezpečnom používaní zariadenia, a ak sú schopné rozoznať hroziace nebezpečenstvo. Čistenie a používateľskú údržbu nesmú vykonávať deti bez dozoru.
- Nezapájajte výrobok do elektrickej siete ani na napájanie z batérie pred dokončením montáže v súlade s návodom. Nesprávna montáž, ktorá nie je v súlade s pokynmi, môže zapríčiniť zranenie a/alebo poruchu výrobku.
- Deti sa nesmú hrať s výrobkom ani s nástenným vypínačom.
- Nástenný vypínač odporúčame umiestniť do tej miestnosti, v ktorej je nainštalovaný výrobok.
- Montáž v miestnostiach s vysokou úrovňou vlhkosti a so skrytou kabelážou musí zodpovedať platným vnútroštátnym predpisom. Nemontujte výrobok v zónach 0, 1 a 2, pokiaľ sa vrchná časť výrobku nenachádza v zóne 3 (elektrické) alebo 2 (solárne) (v prípade potreby kontaktujte kvalifikovaného elektrikára).
- Ak dôjde k poškodeniu sieťového kábla, je nevyhnutné tento kábel vymeniť. Výmenu musí v súlade s platnými vnútroštátnymi predpismi vykonať kvalifikovaný zamestnanec.
- Neuvádzajte výrobok do prevádzky, pokiaľ je potrebná oprava alebo akákoľvek úprava výrobku.
- Odpojte ho od napájania zo siete alebo z batérie v čase vykonávania údržby alebo servisu a uistite sa, že výrobok k nej nemôže byť mimovoľne znovu pripojený.
- V záujme osobnej bezpečnosti nikdy nevyskrkujte z okna ruky alebo telo, ak predtým nevypnete napájanie zo siete alebo batérie.

Výrobok

- Okno je určené na použitie s originálnymi výrobkami značky VELUX. Pripojenie k iným výrobkom môže spôsobiť poškodenie alebo nesprávne fungovanie.
- Ak dažďový senzor zvlhne, motor okna automaticky zatvorí výrobok; ventilačná klapka však zostane otvorená.
- Aby sa zabránilo zatváraní okna pri veľmi drobnom daždi, hmle alebo rose, je dažďový senzor vybavený vyhrievacím telieskom, ktoré jeho povrch vysušuje.
- Deaktivovanie dažďového senzora pri otvorenom okne môže viesť k riziku vniknutia dažďovej vody do budovy.
- Ak sa výrobok otvoril manuálne, dažďový senzor alebo iné automatické funkcie nebudú aktivovať motor okna.
- Ak je okno otvorené dokorán, jeho úplné zatvorenie môže trvať až jednu minútu od aktivácie. To znamená, že v prípade náhleho dažďa môže do miestnosti vniknúť určité množstvo vody.
- Sneh a/alebo ľad môže ovládanie výrobku zablokovať.
- Hladina akustického tlaku: $L_{pA} \leq 70$ dB(A).
- Stupeň ochrany: IPX4.
- Napätie: 18 V DC, 8 W, výrobok so solárnym napájaním; 230 V ~ 50 Hz, 40 VA, výrobok na elektrický pohon (pohon okna 24 V DC, 8 W).
- Pred montážou skontrolujte, či sa vyznačený teplotný rozsah zhoduje s okolitou teplotou.
- Teplotný rozsah: $t_a = -10$ °C až +40 °C.
- Nástenný vypínač je založený na jednosmernej rádiovfrekvenčnej komunikácii a je označený symbolom . Tento symbol sa nachádza pod krytom schránky batérií.
- Rádiové frekvenčné pásmo: 868 MHz, maximálny vysielaný výkon rádiovkej frekvencie: < 25 mW.
- Dosah rádiovkej frekvencie: 200 m na voľnom priestranstve. Podľa konštrukcie budovy je dosah v interiéri približne 20 m. Avšak betónová konštrukcia, kovové stropy a omietnuté steny s oceľovými časťami môžu dosah skrátiť.
- Predpokladaná životnosť batérií nástenného vypínača: max. 2 roky. Batérie: 2 x alkalické batérie AAA, 1,5.
- Obal sa musí likvidovať v súlade s platnými predpismi.
- Výrobok vrátane batérií (ak ich obsahuje) sa považuje za elektrické a elektronické vybavenie a obsahuje nebezpečné materiály, súčasti a látky. Symbol preškrtnutého smetného koša s kolieskami upozorňuje na to, že odpad z elektrického a elektronického zariadenia sa nesmie likvidovať spolu s domovým odpadom. Elektrický a elektronický odpad sa musí triediť separátne v recyklačných staniciach alebo na iných zberných miestach, prípadne sa musí vyzdvihnúť priamo z domácnosti, aby sa zvýšila možnosť jeho recyklácie a opätovného použitia. Triedením elektrického a elektronického odpadu označeného týmto symbolom prispievate k zníženiu objemu spaľovaného alebo skládkovaného odpadu a zmierňujete jeho negatívny vplyv na ľudské zdravie a životné prostredie. Ďalšie informácie môžete získať z miestneho odboru technických služieb alebo od predajcu výrobkov značky VELUX.
- Ak sú batérie vyberateľné, výrobky a batérie sa musia likvidovať samostatne.

Údržba a servis

- Pokiaľ je okno správne nainštalované, vyžaduje iba minimálnu údržbu.
- Údržba a servis musia byť vykonávané v súlade s predpismi Bezpečnosti práce.
- Nečistoty na dažďovom senzore môžu mať za následok nesprávne fungovanie okna. Preto sa dažďový senzor odporúča raz alebo dvakrát do roka (alebo podľa potreby) čistiť, a to mäkkou vlhkou textíliou.
- Náhradné diely sú k dispozícii vo vašej predajni značky VELUX. Prosím, uveďte informácie z identifikačného štítku.
- S akýmkoľvek technickými otázkami sa obráťte na spoločnosť VELUX. Pozrite si zoznam telefónnych čísel alebo stránku www.velux.com.



io-homecontrol® je označenie modernej a bezpečnej rádiovkej technológie, ktorá sa jednoducho inštaluje. Všetky výrobky s označením io-homecontrol® dokážu navzájom komunikovať, čo prispieva k pohodliu, bezpečnosti a úsporám energie. www.io-homecontrol.com

SRPSKI: Važne informacije



Pre ugradnje i rukovanja pažljivo pročitajte instrukcije. Molimo da sačuvate uputstva te ih predate bilo kojem novom korisniku.

Bezbednost

- VELUX krovne prozore GGL/GGU na elektro upravljanje mogu da koriste osobe (uzrasta 8 godina i starije) sa dovoljnim iskustvom i znanjem ako im je dato uputstvo u vezi sa bezbednom upotrebom i ako razumeju moguće opasnosti. Deca bez nadzora ne smeju da obavljaju čišćenje i korisničko održavanje.
- Nemojte povezivati proizvod sa dovodom struje ili snabdevanjem baterija pre nego što se potpuno ugradi u skladu sa uputstvima. Nepravilna ugradnja koja nije u skladu sa uputstvima može dovesti do povreda i/ili kvara proizvoda.
- Deca ne smeju da se igraju proizvodom ili kontrolnim prekidačem.
- Preporučuje se da postavite kontrolni prekidač u prostoriju u kojoj je proizvod ugrađen.
- Ugradnja u prostorije sa visokim nivoom vlažnosti vazduha i sa skrivenim kablovima mora biti u skladu sa aktuelnim državnim propisima. Nemojte ugrađivati u zonama 0, 1 ili 2 osim ako je vrh prozora u zoni 3 (električni) ili 2 (solarni) (obratite se kvalifikovanom električaru ako je potrebno).
- Ako je električni kabl oštećen, kvalifikovano, stručno lice, mora da ga zameni u skladu sa državnim propisima.
- Nemojte koristiti proizvod ako su potrebni popravka ili podešavanje.
- Isključite dovod struje ili snabdevanje baterijom pre bilo kakvog održavanja ili servisiranja i uverite se da ne mogu da budu ponovo nenamerno spojeni.
- Radi lične bezbednosti, nikada ne provlačite ruku ili telo kroz prozor pre nego što isključite dovod struje ili snabdevanje baterija.

Proizvod

- Ovaj prozor je namenjen upotrebi sa originalnim VELUX proizvodima. Povezivanje sa drugim proizvodima može prouzrokovati oštećenje ili kvar.
- Ako se senzor za kišu pokvasi, pogon prozora automatski zatvara proizvod; međutim, ventilacioni preklap ostaje otvoren.
- Da bi se sprečilo da se prozor zatvori u toku veoma slabe/lagane kiše, magle ili rose, senzor za kišu je opremljen grejnim elementom koji održava površinu suvom.
- Onesposobljavanje senzora za kišu dok je prozor otvoren podrazumeva rizik od ulaska kišne vode u zgradu.
- Ako se proizvod ručno otvori, pogon prozora se neće aktivirati putem senzora za kišu ili drugih automatskih funkcija.
- Kada je prozor potpuno otvoren, njegovo potpuno zatvaranje od trenutka aktiviranja će potrajati oko jedan minut. Zbog toga, u slučaju iznenadne kiše, voda može da prođe u prostoriju pre nego što se prozor zatvori.
- U slučaju snega i/ili leda, rad proizvoda može da bude blokiran.
- Nivo zvučnog pritiska: $L_{pA} \leq 70$ dB(A).
- Stepen zaštite: IPX4.
- Napon: 18 V d.c. 8 W, solarni proizvod; 230 V ~ 50 Hz 40VA, električni proizvod (operater prozora 24 V d.c. 8 W).
- Pre ugradnje, proverite da li se naznačeni temperaturni opseg podudara sa temperaturom prostorije.

- Temperaturni opseg: $t_a =$ od -10°C do $+40^{\circ}\text{C}$.
- Kontrolni prekidač je zasnovan na jednosmernoj RF (radio-frekventnoj) komunikaciji i označen je simbolom . Taj simbol možete pronaći ispod poklopca baterije.
- Opseg radio frekvencije: 868 MHz, maksimalna snaga radio frekvencije koja se prenosi: < 25 mW.
- Domet radio frekvencije: do 200 m na otvorenom. U zavisnosti od konstrukcije zgrade, unutrašnji domet je približno 20 m. Međutim, konstrukcije sa armiranim betonom, metalnim tavanicama i omalterisanim zidovima sa čeličnim nosačima mogu da skrate taj domet.
- Očekivani vek trajanja baterije kontrolnog prekidača: do 2 godine. Baterije: 2 alkalne AAA od 1,5 V.
- Ambalažu morate odbaciti u skladu sa državnim propisima.
-  Proizvod, uključujući i baterije, ako postoje, smatra se električnom i elektronskom opremom i sadrži opasne materijale, komponente i supstance. Precrtana kanta za smeće znači da otpadna električna i elektronska oprema ne sme da se odlaže sa kućnim otpadom. Mora se prikupljati zasebno u objektima za reciklažu ili na drugim mestima za prikupljanje, odnosno preuzimati direktno iz domaćinstava da bi se povećale mogućnosti recikliranja i ponovnog korišćenja otpadne električne i elektronske opreme. Razdvajanjem otpada električnih i elektronskih proizvoda koji imaju ovaj simbol doprinosite smanjenju količine spaljenog ili zakopanog otpada, kao i smanjenju negativnog uticaja na ljudsko zdravlje i okolinu. Dodatne informacije potražite u tehničkoj administraciji lokalne opštine ili od VELUX kompanije.
- Ako je moguće izvaditi baterije, proizvod i baterija se moraju odbacivati zasebno.

Održavanje i servis

- Ako se pravilno ugradi i koristi, prozor zahteva samo minimalno održavanje.
- Održavanje i ugradnja se moraju obavljati u skladu sa propisima o zaštiti na radu.
- Prljavština na senzoru za kišu može da uzrokuje probleme pri upravljanju. Zbog toga se preporučuje čišćenje senzora za kišu mekom, vlažnom krpom jednom ili dva puta godišnje, po potrebi.
- Rezervni delovi se mogu nabaviti preko lokalne VELUX kompanije. Navedite podatke sa nazivne pločice.
- Ukoliko imate nekih tehničkih pitanja, molimo kontaktirajte kompaniju VELUX; kontakt telefone možete pronaći na www.velux.com.

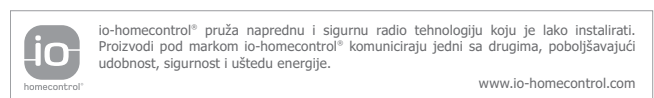

SUOMI: Tärkeitä tietoja



Lue ohjeet tarkkaan ennen asennusta ja käyttöä. Säilytä nämä ohjeet myöhempää tarvetta varten ja anna ne tuotteen uusille käyttäjille.

Turvallisuus

- Sähkötoimista VELUX GGL/GGU kattoikkunaa voivat käyttää (vähintään 8-vuotiaat) henkilöt, joilla on riittävä kokemus ja tietämys, jos heille on annettu ohjeet sen turvallisesta käytöstä ja he ymmärtävät käyttöön liittyvät riskit. Lapset eivät saa ilman valvontaa puhdistaa laitetta tai tehdä sille käyttäjän ylläpitotoimia.
- Älä kytke tuotetta sähköverkkoon tai akkuvirtaan ennen kuin ikkuna on asennettu kokonaan asennusohjeiden mukaisesti. Virheellinen asennus, joka on ohjeiden vastainen, voi aiheuttaa loukkaantumisen ja/tai tuotteen toimintahäiriön.
- Lapset eivät saa leikkiä tuotteella tai seinäkytkimellä.
- Suosittelemme, että seinäkatkaisin sijoitetaan samaan huoneeseen tuotteen kanssa.

- Asennettaessa huoneisiin, joissa on korkea kosteus ja piilossa olevat kaapelit, pitää noudattaa voimassa olevia valtakunnallisia määräyksiä. Älä asenna alueille 0, 1 tai 2 ellei ikkunan yläosa ole alueella 3 (sähkötoiminen) tai alueella 2 (aurinkokennotoiminen) (ota tarvittaessa yhteyttä valtuutettuun sähköasentajaan).
- Valtuutetun sähköasentajan on vaihdettava vaurioitunut verkkokaapeli kansallisia määräyksiä noudattaen.
- Älä käytä tuotetta, jos joudut korjaamaan tai säätämään sitä.
- Irrota laite ennen ylläpito- tai huoltotöitä verkko- tai akkuvirrasta ja varmista, ettei virta voi vahingossa kytkeytyä takaisin.
- Oman turvallisuutesi vuoksi älä koskaan työnnä kättäsi tai vartaloasi ulos ikkunasta ilman, että verkko- tai akkuvirta on sammutettu.

Tuote

- Ikkuna on suunniteltu toimimaan alkuperäisten VELUX-tuotteiden kanssa. Liittäminen muihin tuotteisiin saattaa aiheuttaa vahinkoja tai virheoimintoja.
- Jos sadeanturi kastuu, ikkunaohjaus sulkee tuotteen automaattisesti, joskin tuuletusläppä jää auki.
- Jotta ikkuna ei sulkeutuisi tiikusateen tai heikon sateen, sumun tai kas-teen vuoksi, sadeanturissa on lämmityselementti, joka pitää sen pinnan kuivana.
- Sadeanturin poistaminen käytöstä ikkunan ollessa auki aiheuttaa vaaran, että sadevettä pääsee sisätiloihin.
- Jos tuote on avattu käsin, ikkunan moottori ei aktivoidu sadeanturin tai muiden automaattisten toimintojen välityksellä.
- Ikkunan sulkeminen täysin auki olevasta asennosta siihen, kun se on täysin suljettu, kestää jopa minuutin. Siksi äkillisen sateen yllättäessä huoneeseen voi tulla vettä ennen kuin ikkuna sulkeutuu.
- Lumi ja/tai jää voi estää tuotteen toiminnan.
- Äänenpainetaso: $L_{pA} \leq 70$ dB(A).
- Suojausluokka: IPX4.
- Jännite: 18 VDC 8 W, aurinkokennotoiminen tuote; 230 V - 50 Hz 40 VA, sähkötoiminen tuote (ikkunan käyttäjännite 24 VDC 8 W).
- Tarkista ennen asennusta, että tuotteeseen merkitty lämpötila-alue vastaa käyttöympäristön lämpötilaa.
- Lämpötila-alue: $t_a = -10 \dots +40$ °C.
- Seinäkytkin perustuu yksisuuntaiseen radiotaajuustekniikkaan ja se on varustettu -merkillä. Merkki on paristokotelon kannen alla.
- Radiotaajuusalue: 868 MHz, lähettimen suurin radiotaajuusteho: <25 mW.
- Radioaaltojen kantasäde: jopa 200 m avoimella alueella. Rakenteista riippuen sisätiloissa noin 20 metriä. Teräsbetoniset rakenteet, metallikatot ja kipsilevyseinät voivat kuitenkin lyhentää kantasädettä.
- Seinäkytkimen akun oletettu käyttöikä on enintään kaksi vuotta. Paristot: 2 kpl 1,5 voltin AAA-alkaliparistoa.
- Pakkaus täytyy hävittää kansallisten määräysten mukaisesti.
-  Tuote, mahdolliset paristot ja akut mukaan lukien, katsotaan sähkö- ja elektroniikkalaitteeksi, joka sisältää vaarallisia raaka-aineita, komponentteja ja aineita. Rastitettu jäteastian symboli tarkoittaa, että sähkö- ja elektroniikkalaiteromua ei saa hävittää tavallisen kotitalousjätteen mukana. Se on toimitettava erikseen jäteasemalle tai keräyspisteeseen tai kerättävä suoraan kotitalouksilta. Tämä parantaa sähkö- ja elektroniikkaromun kierrätyksen, uudelleenikäytön ja hyödyntämisen mahdollisuuksia. Lajittelemalla tällä symbolilla merkityt sähkö- ja elektroniikkalaitteet vähennät omalta osaltasi poltettavan ja kaatopaikalle menevän jätteen määrää, mikä puolestaan vähentää negatiivisia terveys- ja ympäristövaikutuksia. Lisätietoja saat oman kuntasi jätehuollosta ja VELUX-myyntiorganisaatiolta.
- Jos paristot/akut voidaan poistaa, tuote ja paristot/akut on hävitettävä erikseen.

Ylläpito ja huolto

- Jos ikkuna on asennettu oikein ja sitä käytetään ohjeiden mukaan, se edellyttää vain erittäin vähän ylläpitoa.
- Ylläpidossa ja asennustöissä on noudatettava työsuojelumääräyksiä.
- Sadeanturissa oleva lika voi aiheuttaa toimintaongelmia. Siksi on suositeltavaa puhdistaa sadeanturi pehmeällä, kostealla kankaalla kerran, pari vuodessa tarpeen mukaan.
- Varaosia saa ottamalla yhteyttä VELUX-myyntiorganisaatioon. Ilmoita tyyppikilpien tiedot.
- Jos sinulla on teknisiä kysymyksiä, ota yhteyttä paikalliseen VELUX-myyntiorganisaatioon, katso numero oheisesta listasta tai osoitteesta www.velux.com.

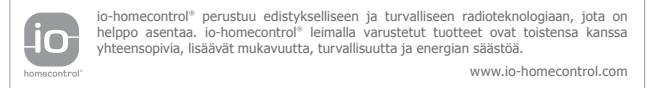

SVENSKA: VIKTIG INFORMATION



Läs noga igenom hela anvisningen före installation och manövrering. Spara denna anvisning för senare bruk och lämna den vidare till eventuellt nya användare.

Säkerhet

- VELUX eldrivna takfönster GGL/GGU kan användas av personer (från 8 år och äldre) med tillräcklig erfarenhet och kunskap, om de har fått instruktioner om hur man använder den på ett säkert sätt, och därmed förstår de medföljande riskerna. Rengöring och underhåll får ej utföras av barn som inte övervakas.
- Anslut inte produkten till nät- eller batterispänningen innan fönstret har installerats helt enligt anvisningarna. Felaktig installation som inte är i enlighet med instruktionerna kan leda till skador och/eller funktionsfel på produkten.
- Barn får inte leka med produkten eller fjärrkontrollen.
- Vi rekommenderar att du placerar fjärrkontrollen i det rum där produkten har installerats.
- Installation i rum med hög luftfuktighet och med dold kabeldragning måste följa gällande nationella bestämmelser. Installera inte i zon 0, 1 eller 2 om inte toppen av fönstret är i zon 3 (eldrivet) eller 2 (solcellsdrivet) (kontakta en behörig elektriker vid behov).
- Om nätkabeln är skadad, måste den bytas ut av utbildad personal i enlighet med nationella regler.
- Använd inte produkten om reparation eller justering krävs.
- Koppla bort nät- eller batterispänningen innan du utför underhålls- eller servicearbete och se till att den inte kan anslutas oavsiktligt igen.
- För din personliga säkerhets skull, ha aldrig handen eller kroppen utanför fönstret utan att först ha stängt av nät- eller batterispänningen.

Produkt

- Fönstret är avsett för användning med VELUX originalprodukter. Anslutning till andra produkter kan medföra skador eller funktionsstörningar.
- Om regnsensorn blir blöt stänger fönstermotorn automatiskt produkten, men ventilationsklaffen förblir öppen.

- För att förhindra att fönstret stängs på grund av mycket fint/svagt regn, dimma eller dagg, är regnsensorn utrustad med ett värmeelement för att hålla ytan torr.
- Att inaktivera regnsensorn medan fönstret är öppet innebär risk för att regnvatten kommer in i byggnaden.
- Om produkten har öppnats manuellt kommer fönstermotorn inte att aktiveras via regnsensorn eller andra automatiska funktioner.
- Från helt öppet tar det upp till en minut från aktiveringen innan fönstret stängs helt. Vid plötsligt regn kan därför vatten komma in i rummet innan fönstret stängs.
- Vid snö och/eller is kan produkten blockeras.
- Ljudtrycksnivå: $L_{pA} \leq 70$ dB(A).
- Skyddsklass: IPX4.
- Spänning: 18 V d.c. 8 W, solcellsprodukt; 230 V ~ 50 Hz 40VA, elektrisk produkt (fönstermotor 24 V d.c. 8 W).
- Före installation, kontrollera att det markerade temperaturintervallet motsvarar den omgivande temperaturen.
- Temperaturintervall: $t_a = -10$ °C till +40 °C.
- Fjärrkontrollen är baserad på envägs RF kommunikation och märkt med symbolen . Denna symbol återfinns under batterihöljet.
- Radiofrekvensband: 868 MHz, maximal sänd radiofrekvenseffekt: < 25 mW.
- Räckvidd radiofrekvens: 200 m fritt fält. Beroende på byggnadens konstruktion är räckvidden inomhus cirka 20 m. Konstruktioner i armerad betong, innertak i metall och gipsväggar med stålreglar kan emellertid minska räckvidden.
- Förväntad batterilivslängd för fjärrkontrollen: Upp till 2 år. Batterier: 2 alkaliska AAA, 1,5 V.
- Emballaget måste återvinnas i enlighet med nationella bestämmelser.
-  Produkten, inklusive eventuella batterier, anses vara elektrisk och elektronisk utrustning och innehåller farliga material, komponenter och ämnen. Den överkryssade soptunnan symboliserar att avfall från elektrisk och elektronisk utrustning inte får kasseras tillsammans med hushållssopor. Det måste samlas separat vid återvinningsstationer eller andra samlingsplatser eller hämtas direkt från hushållen för att öka möjligheterna att återvinna, återanvända och utnyttja avfall från elektrisk och elektronisk utrustning. Genom att sortera avfall från elektrisk och elektronisk utrustning med denna symbol bidrar du till att minska volymen av förbränt eller nergrävt avfall och minska eventuella negativa effekter på människors hälsa och miljön. Ytterligare information kan erhållas från kommunens tekniska avdelning eller från ditt VELUX försäljningsbolag.
- Om batterierna kan tas bort, måste produkten och batterierna återvinnas separat.

Underhåll och service

- Vid korrekt montage och användning kräver fönstret minimalt underhåll.
- Vid underhåll och installation av fönstret ska hänsyn tas till gällande arbetarskyddsregler för byggarbete.
- Smuts på regnsensorn kan förorsaka driftsproblem, varför rengöring av regnsensorn, med en mjuk och våt trasa, en eller två gånger om året eller vid behov rekommenderas.
- Reservdelar kan rekommenderas från VELUX försäljningsbolag. Var god uppgive informationen på typskylten.
- Eventuella tekniska frågor ställs till VELUX försäljningsbolag, se telefonlista eller www.velux.com.



io-homecontrol® erbjuder avancerad och säker radioteknologi, som är enkel att installera. Produkter märkta med io-homecontrol® kommunicerar med varandra, vilket ger ökad komfort, säkerhet och energibesparingar.

www.io-homecontrol.com

TÜRKÇE: Önemli bilgiler

Montaja başlamadan ve ürünü çalıştırmadan önce talimatları dikkatlice okuyunuz. Lütfen bu kullanım kılavuzunu ileride kullanmak üzere saklayın veya yeni kullanıcılara teslim edin.

Güvenlik

- VELUX manuel çatı pencereleri GGL/GGU güvenli kullanımı ve yaratabileceği tehlikelerle ilgili talimat verildiyse ve ilişkili tehlikeler anlaşıldıysa yeterli tecrübeye ve bilgiye sahip (8 yaş ve üzeri) insanlar tarafından kullanılabilir. Temizlik ve bakımı, gözetimsiz çocuklar tarafından yapılmamalıdır.

- Talimatlara göre pencere montajı tamamlanmadan önce ürünü şebeke elektriğine veya pile bağlamayın. Talimatlara uygun olmayan yanlış kurulum, yaralanmalara ve/veya ürünün arızalanmasına neden olabilir.
- Çocuklar ürünle veya duvar anahtarıyla oynamamalıdır.
- Duvar anahtarının ürünün monte edildiği odaya koyulması tavsiye edilir.
- Yüksek nem oranı ve gizli kablolanmanın olduğu odalardaki montajlar mevcut ulusal yönetmeliklere uygun olmalıdır. Pencerenin üst kısmı 3 (elektrik) veya 2 (güneş enerjisi) bölgesinde olmadıkça 0, 1 veya 2 bölgelerine kurmayın (gerekirse kalifiye bir elektrikçiye başvurun).
- Elektrik kablosu hasar görürse ulusal yönetmeliklere uygun olarak kalifiye personel tarafından değiştirilmelidir.
- Tamirat veya ayarlama gerekiyorsa ürünü kullanmayın.
- Herhangi bir bakım veya servis çalışması gerçekleştirilmeden önce şebeke elektriği veya pille bağlantısını kesin ve yanlışlıkla yeniden bağlanmasını sağlayın.
- Kişisel güvenliğinizi için, elektrik veya pil bağlantısını kesmeden önce kesinlikle elinizi veya vücudunuzu pencereden dışarı çıkarmayın.

Ürün

- Pencere, orijinal VELUX ürünleriyle kullanılmak üzere tasarlanmıştır. Başka ürünlere bağlanması hasar görmesine veya bozulmasına neden olabilir.
- Yağmur sensörü ıslanırsa pencere motoru ürünü otomatik olarak kapatır ancak, havalandırma kanalı açık kalır.
- Pencerenin, çok ince/zayıf yağmur, sis veya çiy nedeniyle kapanmasını engellemek için yağmur sensöründe yüzeyi kuru tutacak bir ısıtma elemanı bulunmaktadır.
- Pencere açıkken yağmur sensörünün devre dışı bırakılması yağmurun binaya girme riskine yol açar.
- Ürün manuel olarak açılmışsa pencere motoru yağmur sensörü veya diğer otomatik işlevler aracılığıyla devreye giremeyecektir.
- Pencerenin tamamen açık konumdan tamamen kapalı konuma geçmesi etkinleştirme zamanını takiben bir dakika sürer. Bu nedenle, ani yağmur başlaması durumunda, pencere kapanmadan önce odanın içine yağmur suyu girebilir.
- Kar ve/veya buz durumunda, ürünün çalışma mekanizması bloke olabilir.
- Ses basıncı düzeyi: $L_{pA} \leq 70$ dB(A).
- Koruma derecesi: IPX4.
- Voltaj: 18 V d.c. 8 W, güneş ürünü; 230 V ~ 50 Hz 40VA, elektrikli ürün (pencere motoru 24 V d.c. 8 W).
- Kurulumdan önce, işaretli sıcaklık aralığının çevre sıcaklığına uyup uymadığını kontrol edin.
- Sıcaklık aralığı: $t_a = -10$ °C ila +40 °C.
- Duvar anahtarı tek yönlü RF iletişimi bazlı olup  sembolüyle işaretlenmiştir. Bu sembolü pil kapağının altında görebilirsiniz.
- Radyo frekans bandı: 868 MHz, iletilen maksimum radyo frekansı gücü: < 25 mW.
- Radyo frekans aralığı: Boş sahada 200 m. Bina yapısına bağlı olarak, bina içi menzil yaklaşık olarak 20 metredir. Ancak, betonarme yapılar, metal tavanlar ve çelik elemanlı alçı duvarlar bu menzilin azalmasına neden olabilir.
- Duvar anahtarının tahmini pil ömrü: 2 yıla kadar.
- Piller: 2 x alkali AAA, 1,5 V.
- Ambalaj, ulusal yönetmeliklere uygun olarak imha edilmelidir.

-  Mevcut olması durumunda piller dahil olmak üzere bu ürün, elektrikli ve elektronik donanım olarak kabul edilir ve tehlikeli maddeler, bileşenler ve kimyasal maddeler içerir. Üzeri çizili çöp kutusu sembolü, ev atıklarıyla birlikte atılmaması gereken elektrik ve elektronik donanım atıklarını ifade eder. Bunlar geri dönüşüm istasyonlarında veya diğer toplama alanlarında ayrı olarak toplanmalı ya da elektrik ve elektronik donanım atıklarının geri dönüşüm, yeniden kullanım ve yararlanım olasılığını artırmak amacıyla doğrudan evlerden alınmalıdır. Bu sembolü taşıyan elektrik ve elektronik donanım atıklarını ayırarak, bu atıkların yakılmasının veya gömülmesinin azaltılmasına katkıda bulunursunuz. Bu da insan sağlığına ve çevreye verilen zararın azaltılmasını sağlayacaktır. Ek bilgilere, belediyenizin teknik dairesinden veya size en yakın VELUX bayisinden ulaşabilirsiniz.
- Piller çıkarılabilirse, ürün ve piller ayrı olarak imha edilmelidir.

Bakım ve servis

- Doğru monte edilmesi ve kullanılması şartıyla, pencere son derece az miktarda bakım gerektirir.
- Bakım ve kurulum çalışmaları, iş yerindeki Sağlık ve Güvenlik gereksinimleri dikkate alınarak yürütülmelidir.
- Yağmur sensörü üzerinde biriken kir, çalışma problemleri yaratabilir. Bu nedenle, yağmur sensörünün yumuşak ve nemli bir kumaş kullanılarak yılda bir veya iki kez veya gerektiğinde temizlenmesi tavsiye edilir.
- Yedek parçaları VELUX satış ofisi aracılığıyla temin edebilirsiniz. Lütfen bilgi plakasında ürün bilgilerini sağlayın.
- Eğer herhangi bir teknik sorunuz olursa, lütfen VELUX satış ofisi ile irtibata geçiniz, ilgili telefon numaralarına listeden ulaşabilir veya www.velux.com adresini ziyaret edebilirsiniz.



io-homecontrol® tesisi kolay gelişmiş ve güvenli telsiz teknolojisi sağlar. io-homecontrol® etiketli ürünler birbiriyle iletişim kurduklarından rahatlık, güvenlik ve enerji tasarrufu bakımından avantaj sağlarlar.

www.io-homecontrol.com



GGL/GGU

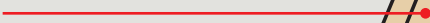
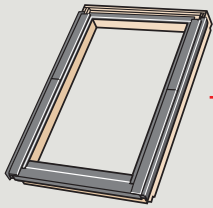

E--

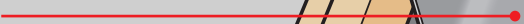
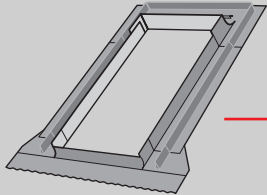

BFX

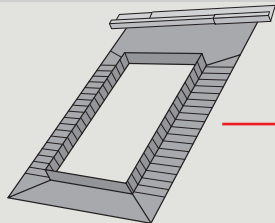

BDX

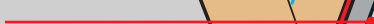
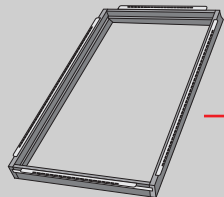

BBX

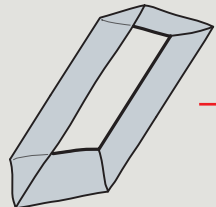

LS-

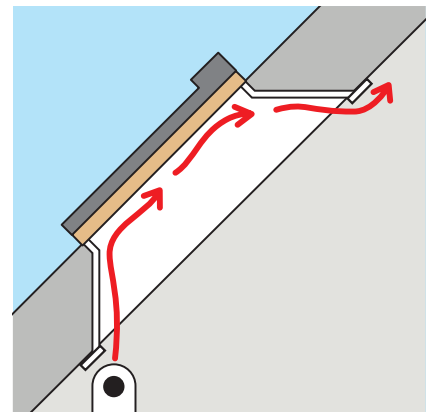
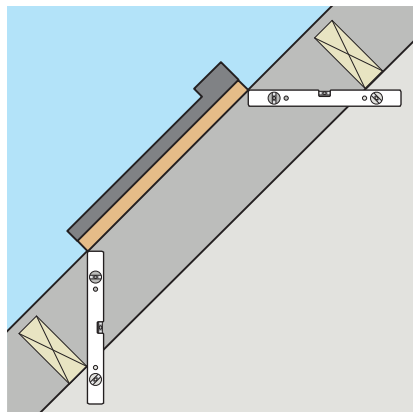
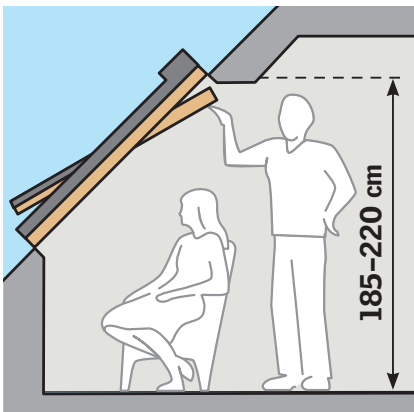
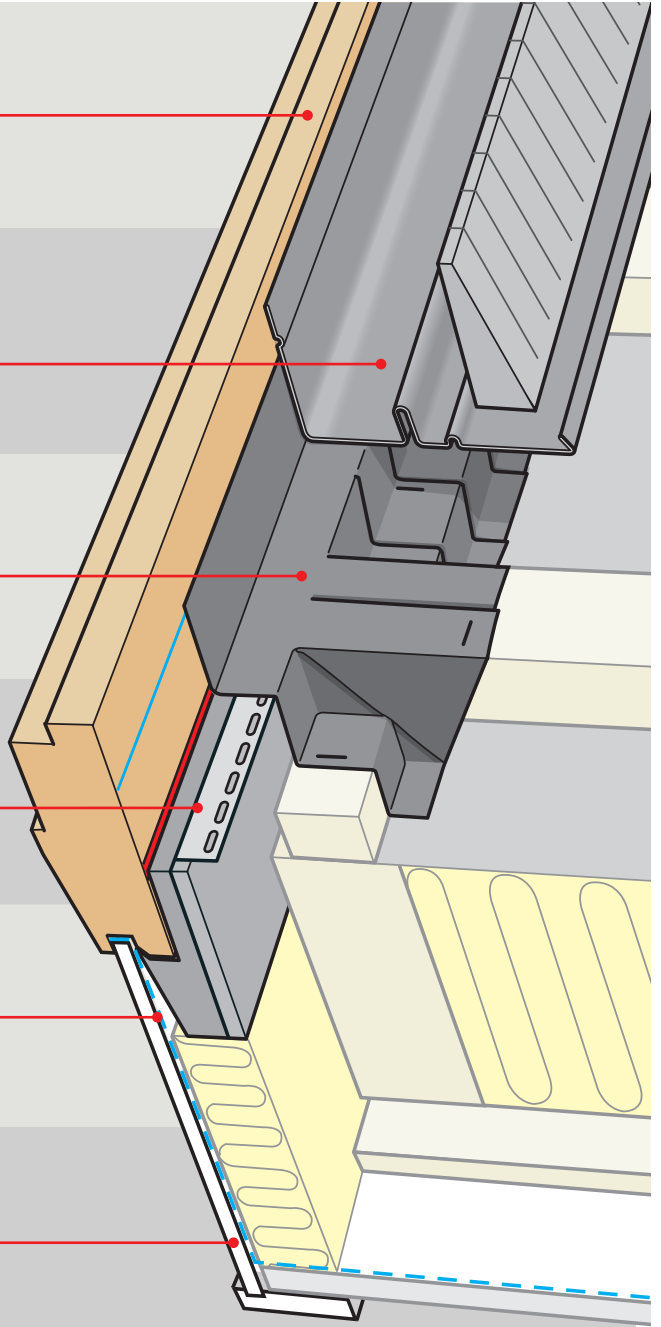
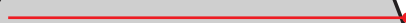
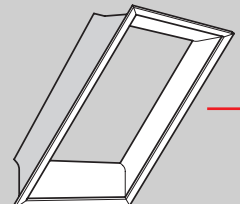

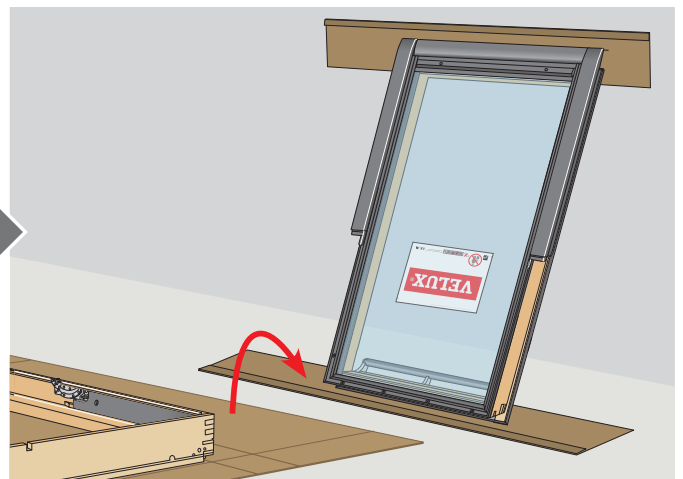
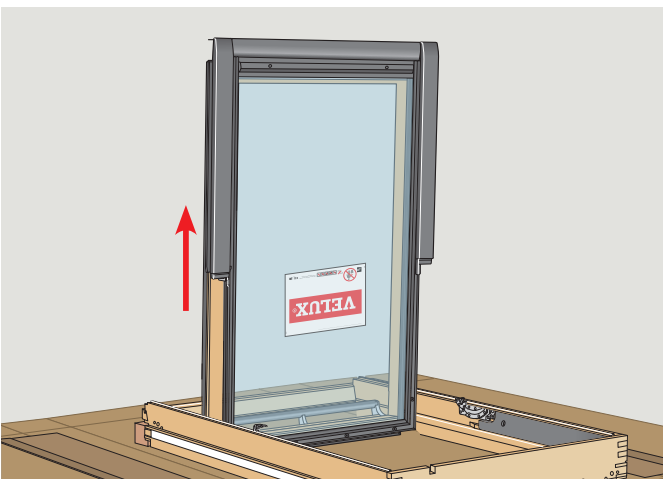
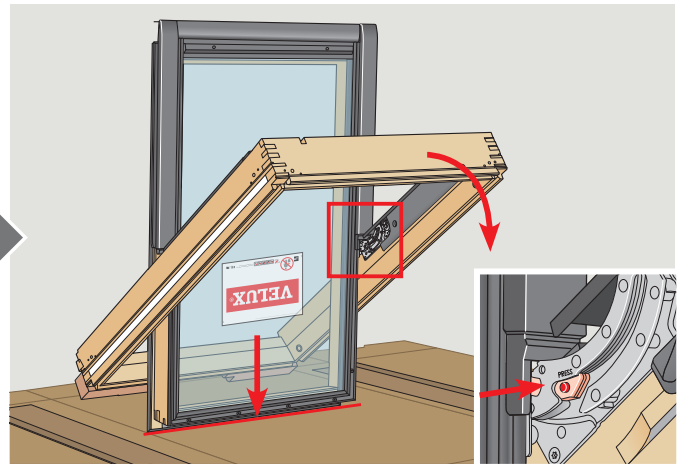
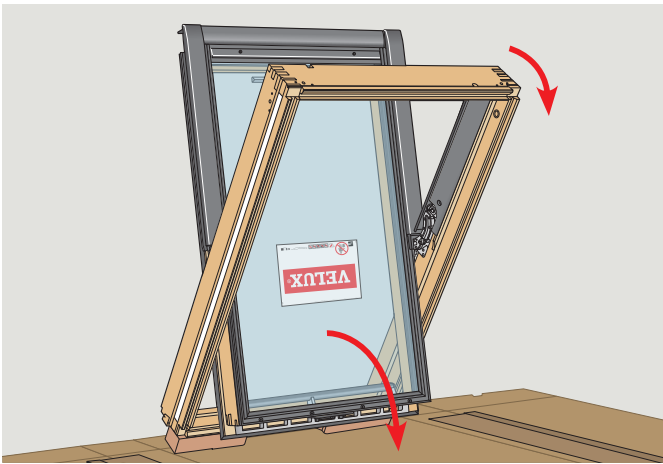
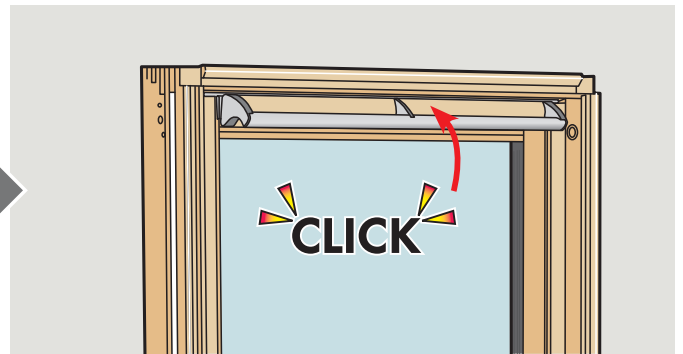
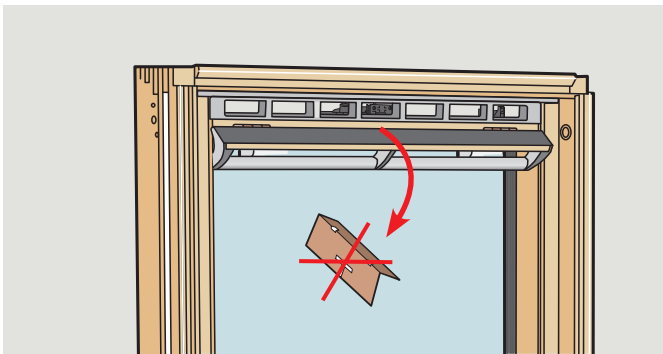
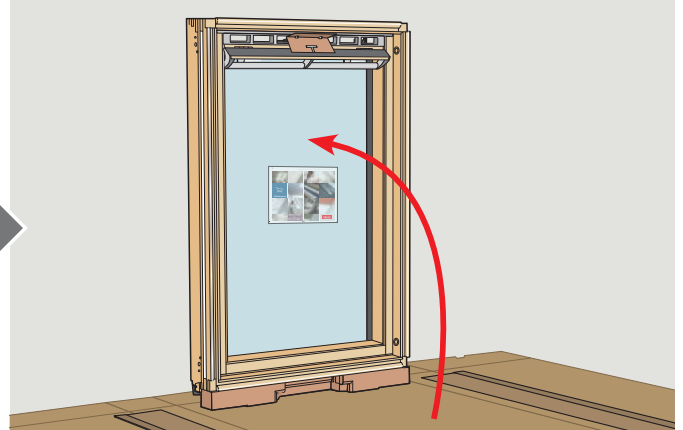
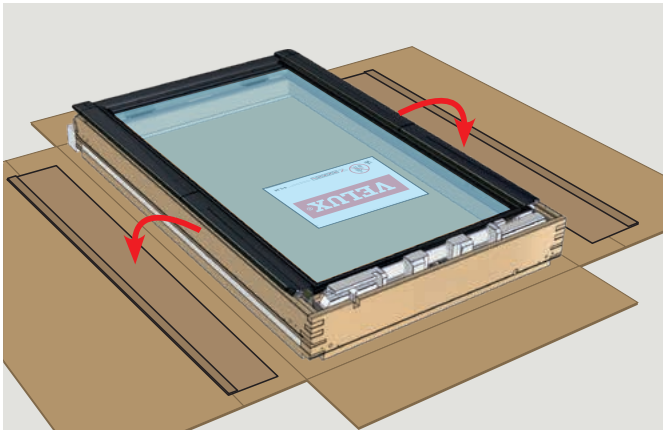
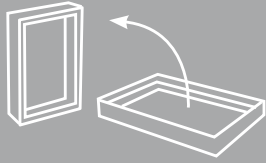

1

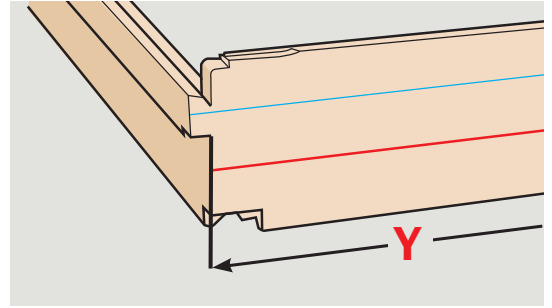
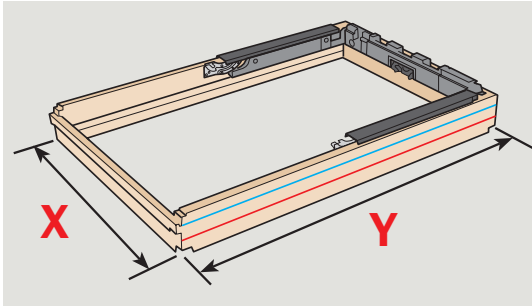

EDZ



20°-90°

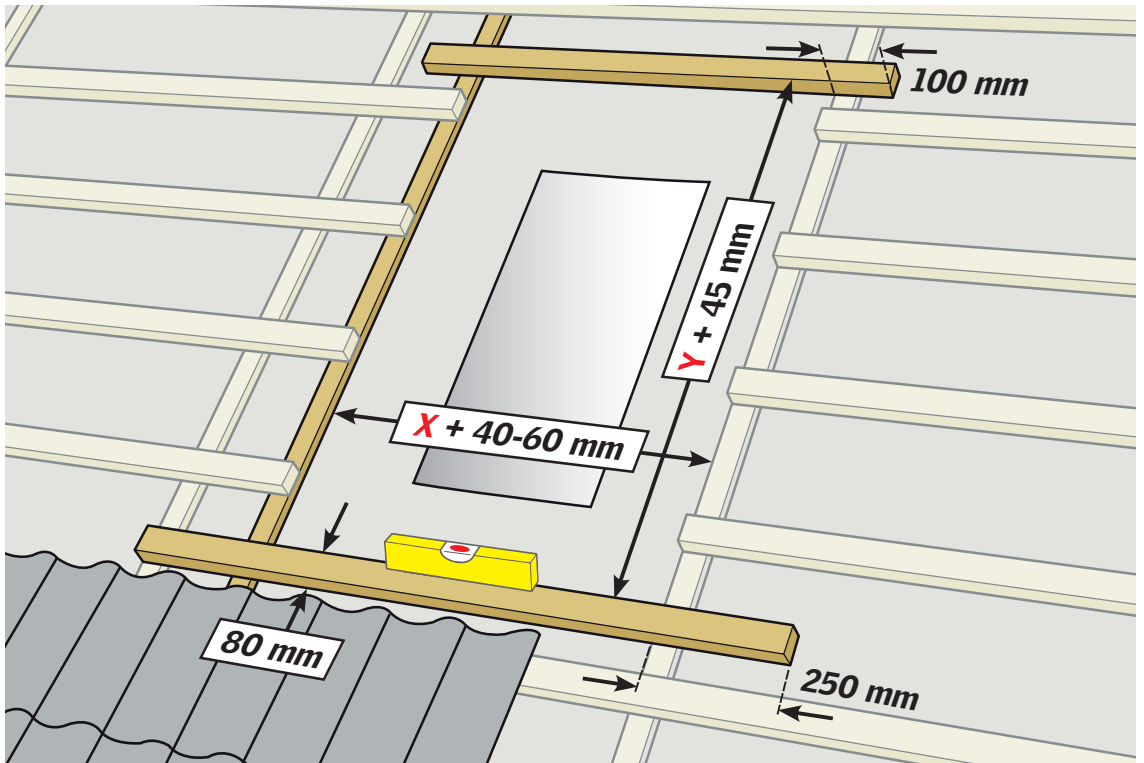

EDW



15°-90°

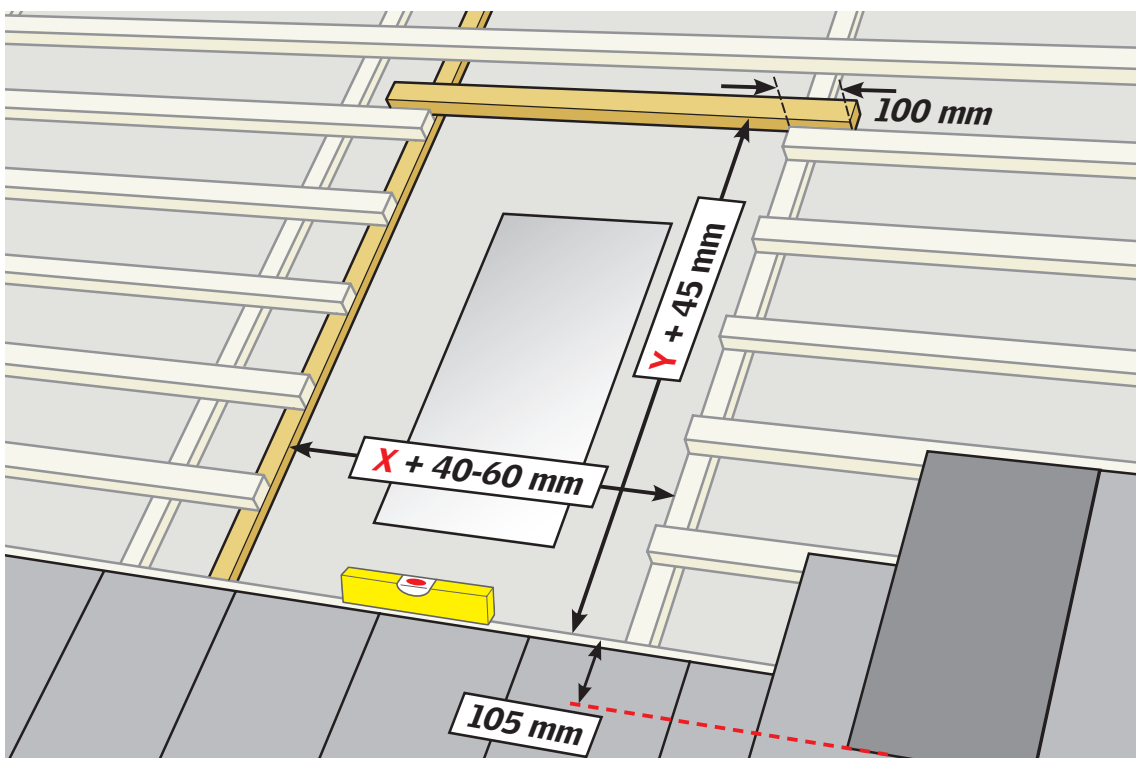

EDL



15°-90°



EDS



15°-90°

EDJ

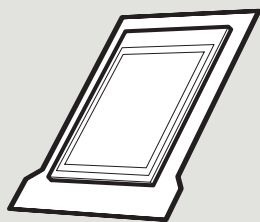

EB-

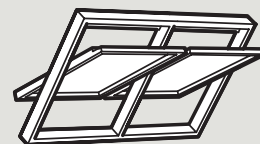

EDN



EK-

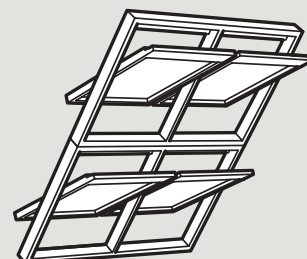

EDB

EDE

EDP

ELX

EL

EW

ET-

GIL

GIU

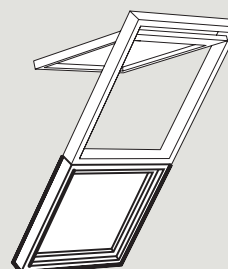

EA-

EU-

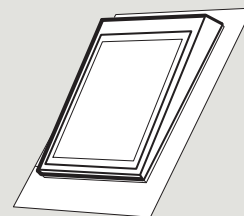

EF-

VFE

VIU

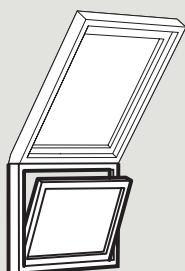

ZWC

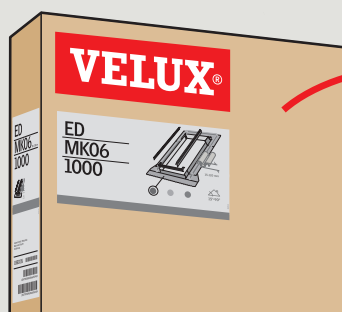
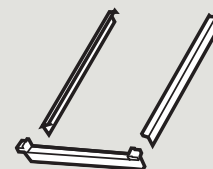

2

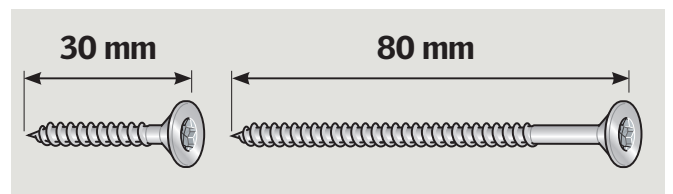
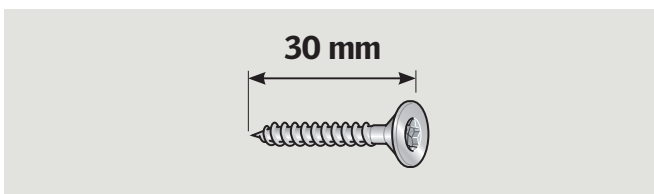
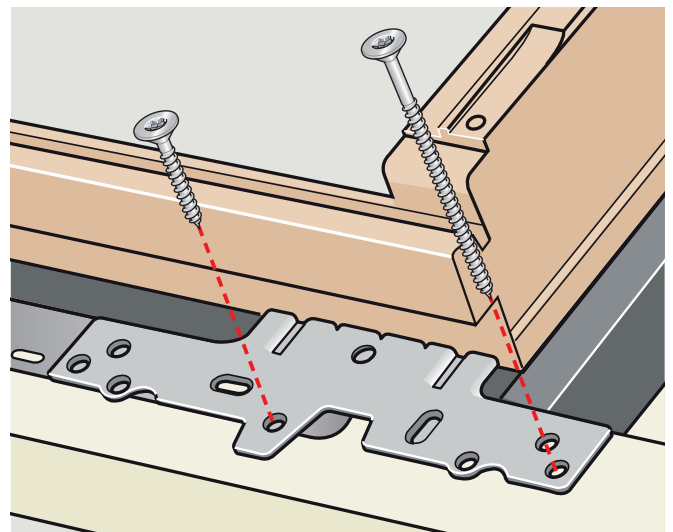
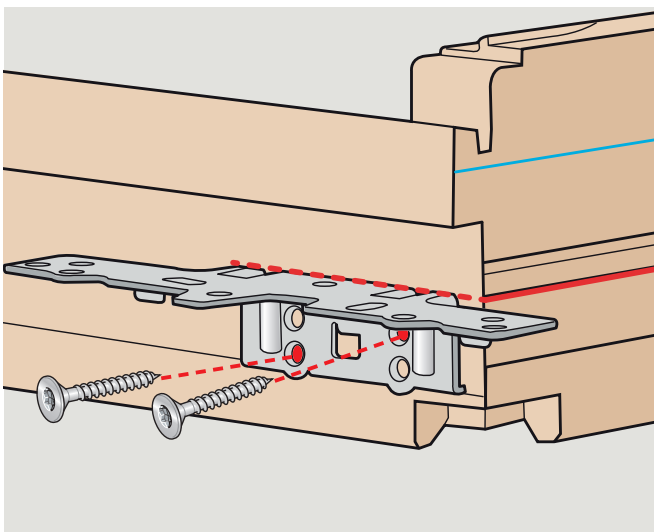
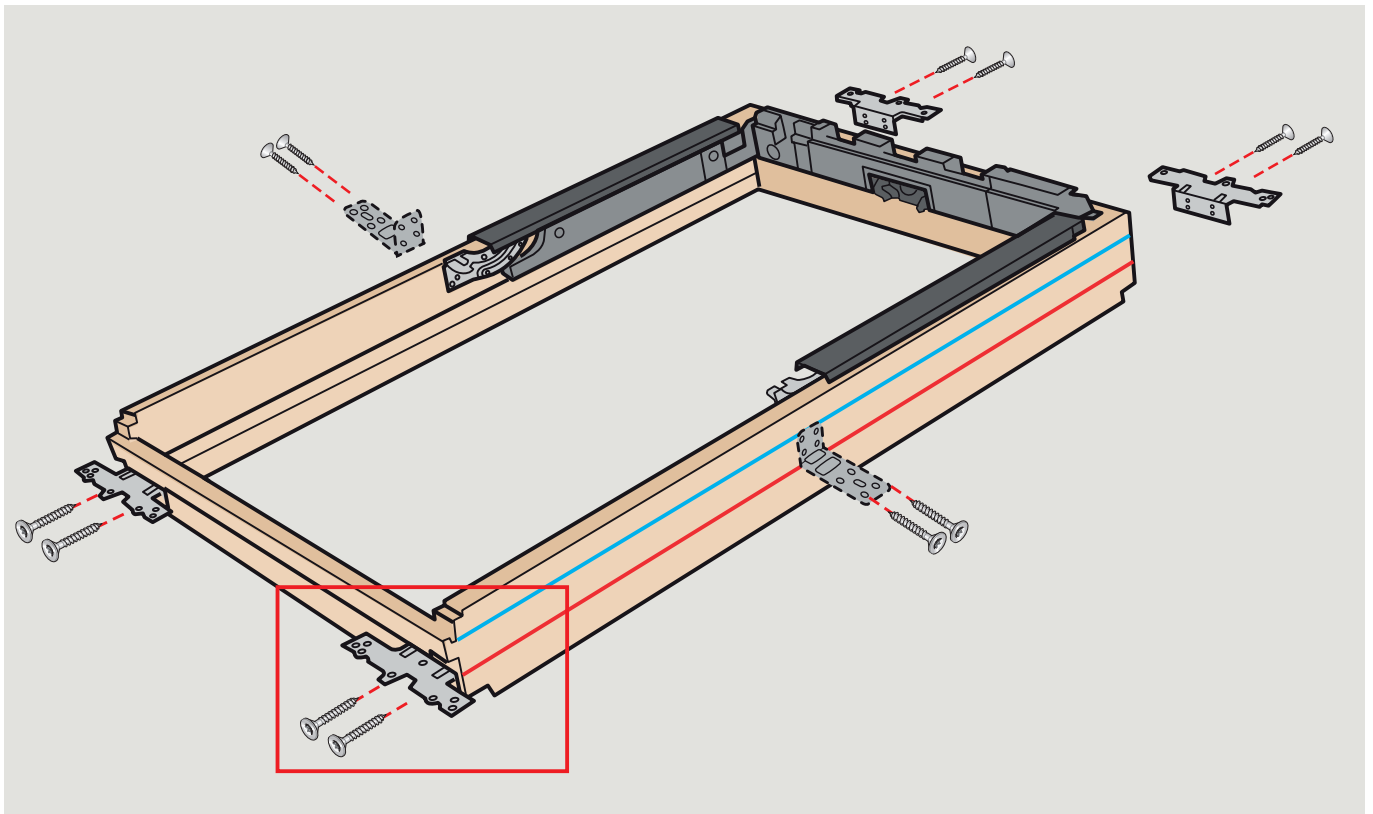
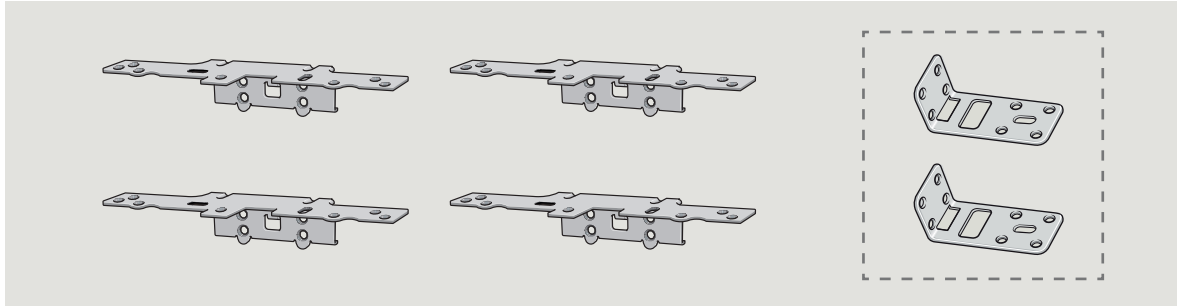

3

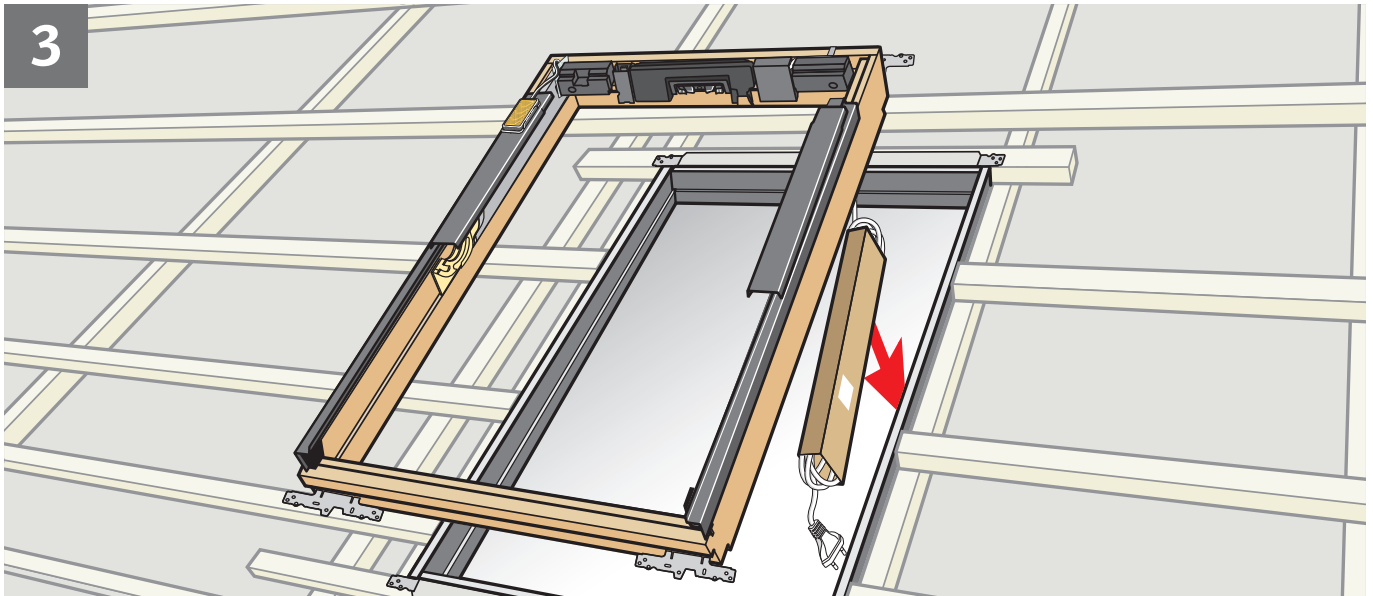
**ENGLISH:**

Lead cable to mains supply.

⚠ Do **NOT** connect the cable to the mains supply until the window has been completely installed.

DEUTSCH:

Leitung zur Netzspannung führen.

⚠ Die Leitung **ERST DANN** anschließen, wenn die Montage des Fensters völlig abgeschlossen ist!

FRANÇAIS :

Passer le câble à l'alimentation électrique.

⚠ Ne **PAS** brancher le câble avant installation complète de la fenêtre.

DANSK:

Ledningen føres frem til netspændingen.

⚠ Ledningen må **IKKE** tilsluttes, før vinduet er færdigmonteret.

NEDERLANDS:

Leid de kabel naar de hoofdstroomvoorziening.

⚠ Sluit de kabel **NIET** aan voordat het dakraam compleet geïnstalleerd is.

ITALIANO:

Portare il cavo verso la presa di corrente.

⚠ **NON** collegare il cavo prima che la finestra sia stata installata completamente.

ESPAÑOL:

Lleve el cable hasta la conexión eléctrica.

⚠ **NO** conecte el cable hasta haber terminado totalmente la instalación de la ventana.

BOSANSKI:

Spojite kabl na glavni izvor energije.

⚠ **NE** spajajte kabl na glavni izvor energije sve dok prozor nije u potpunosti ugrađen.

БЪЛГАРСКИ:

Подведете кабела до ел. захранване.

⚠ **НЕ** свързвайте кабела с ел. захранването, преди прозореца да бъде напълно инсталиран.

ČESKY:

Přiveďte kabel ke hlavnímu zdroji.

⚠ **NEZAPOJUJTE** kabel do hlavního zdroje dokud není okno kompletně nainstalováno.

EESTI:

Vedage juhe pistikupesani.

⚠ **ÄRGE** ühendage juhet voolvõrku enne, kui akna paigaldamine on täielikult lõppenud.

HRVATSKI:

Dovedite kabel do izvora struje.

⚠ **NE** uključujte prozor u struju dok ugradnja nije u potpunosti završena.

LATVISKI:

Strāvas vads elektrības padevei.

⚠ **NEPIEVENOJĪET** vadu strāvas padevei, kamēr logs vēl nav iebūvēts pilnībā.

LIETUVIŲ:

Kabelis rozetės elektros srovei.

⚠ Kol nebaigėte montuoti lango, **NEJUNKITE** kabelio prie elektros tinklo.

MAGYAR:

Főkábel a villamos hálózathoz.

⚠ **NE** csatlakoztassa a vezetékét az ablak teljes körű felszerelése előtt.

NORSK:

Ledningen føres frem for nettspenning.

⚠ Ledningen må **IKKE** tilsluttes før vinduet er ferdig montert.

POLSKI:

Poprowadź przewód do źródła zasilania.

⚠ **NIE** podłączaj przewodu do źródła zasilania do momentu całkowitego zakończenia instalacji okna.

PORTUGUÊS:

Leve o cabo até à tomada.

⚠ **NÃO** ligue o cabo à tomada até terminar totalmente a instalação da janela.

ROMÂNĂ:

Conduceți cablul la sursa de alimentare cu energie.

⚠ **NU** conectați cablul la sursa de energie decât după instalarea completă a ferestrei.

РУССКИЙ:

Проведите сетевой шнур к источнику питания.

⚠ **НЕ** подсоединяйте сетевой шнур к сети до завершения установки окна.

SLOVENŠČINA:

Speljite kabel do elektrike.

⚠ **NE** priklonite kabla na elektriko dokler ni okno popolnoma vgrajeno.

SLOVENSKY:

Privedte kábel ku zdroju elektrického prúdu.

⚠ **NEZAPÁJAJTE** okno do elektrickej siete pred dokončením montáže v súlade s návodom.

SRPSKI:

Spojite kabal na glavni izvor energije.

⚠ **NE** spajajte kabal na glavni izvor energije sve dok prozor nije u potpunosti ugrađen.

SUOMI:

Kaapeli viedään sähköpisteelle.

⚠ **ÄLÄ** yhdistä kaapelia ennekuin olet suorittanut asennuksen kokonaan.

SVENSKA:

Kabeln dras fram till nätspänningen.

⚠ Kabeln får **INTE** anslutas förrän fönstret är färdigmonterat.

TÜRKÇE:

Kabloyu ana elektrik hattına göre ayarlayınız.

⚠ Montaj tamamlanmadan pencereyi ana elektrik hattına **BAĞLAMAYIN**.

4

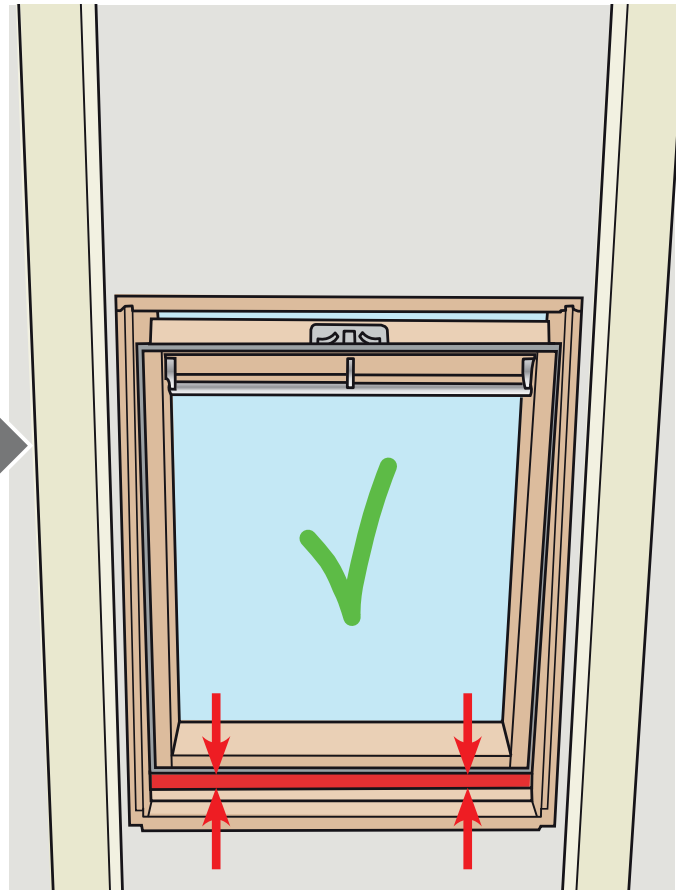
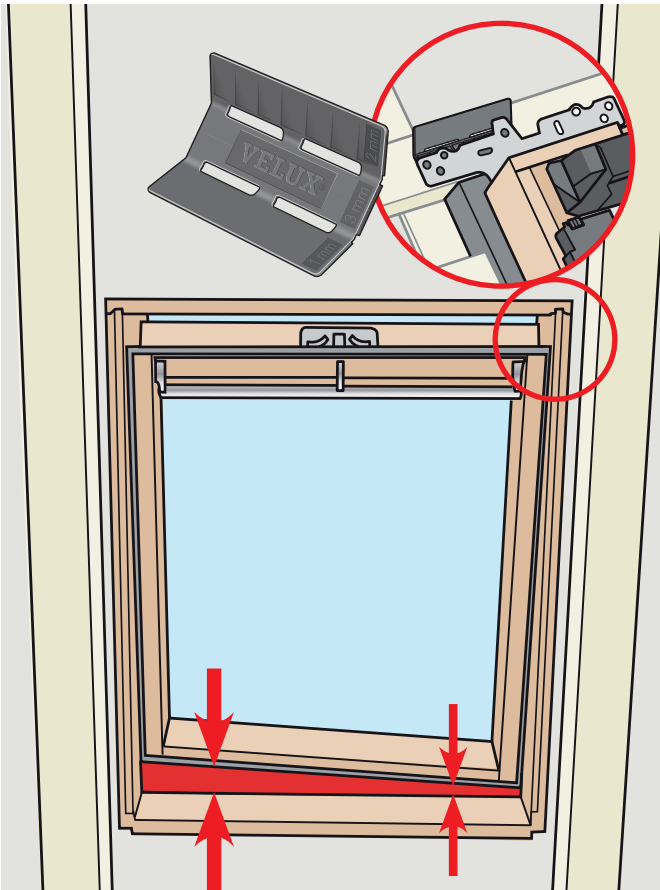
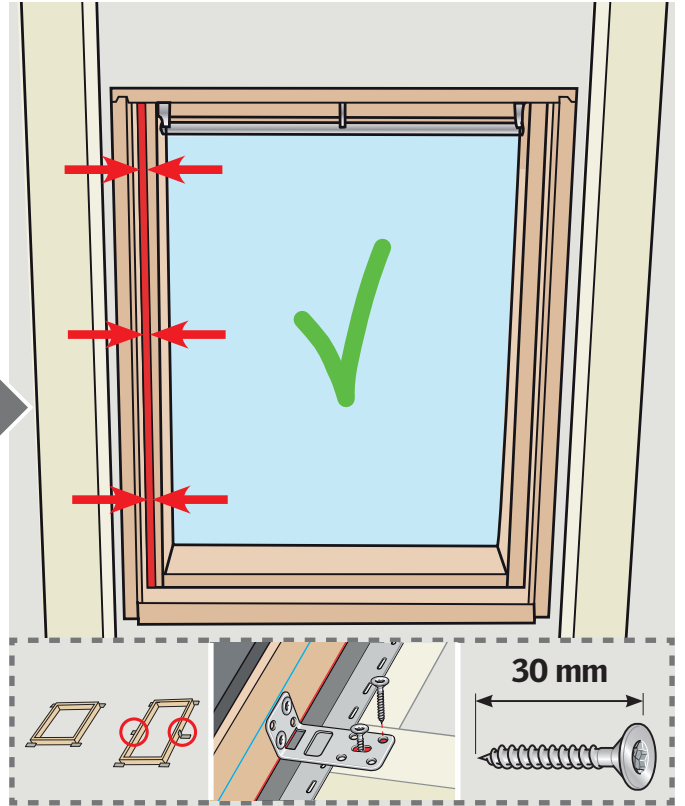
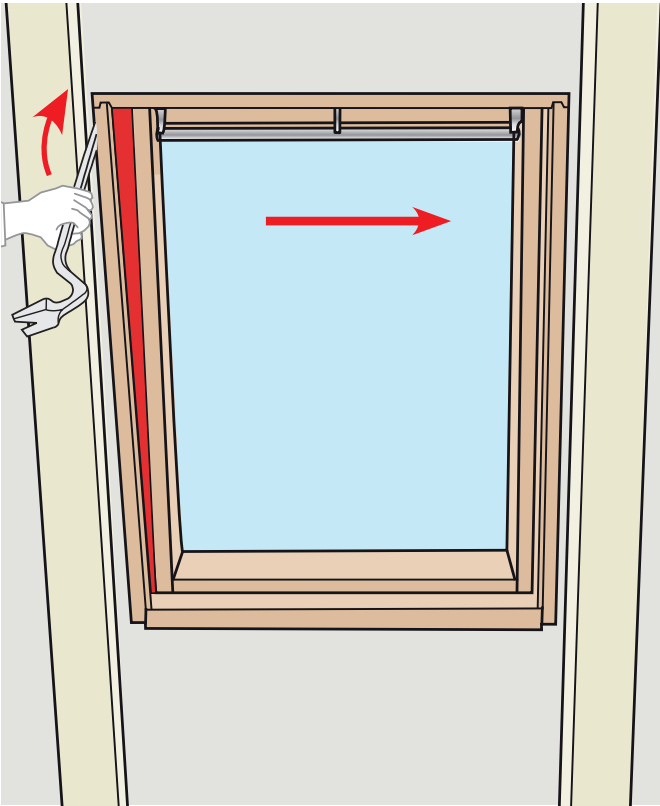
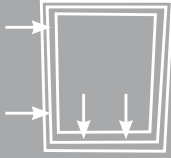

5

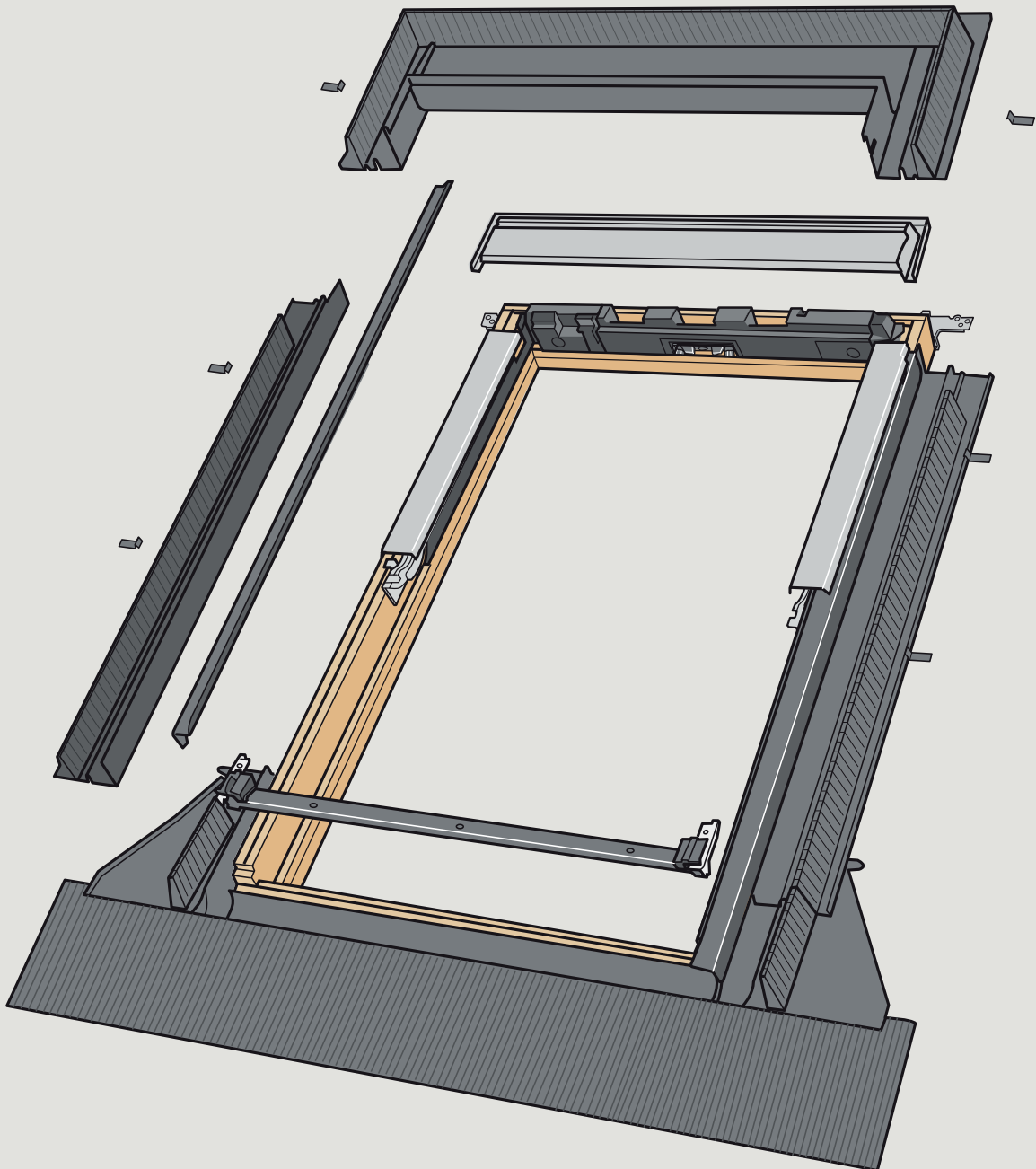

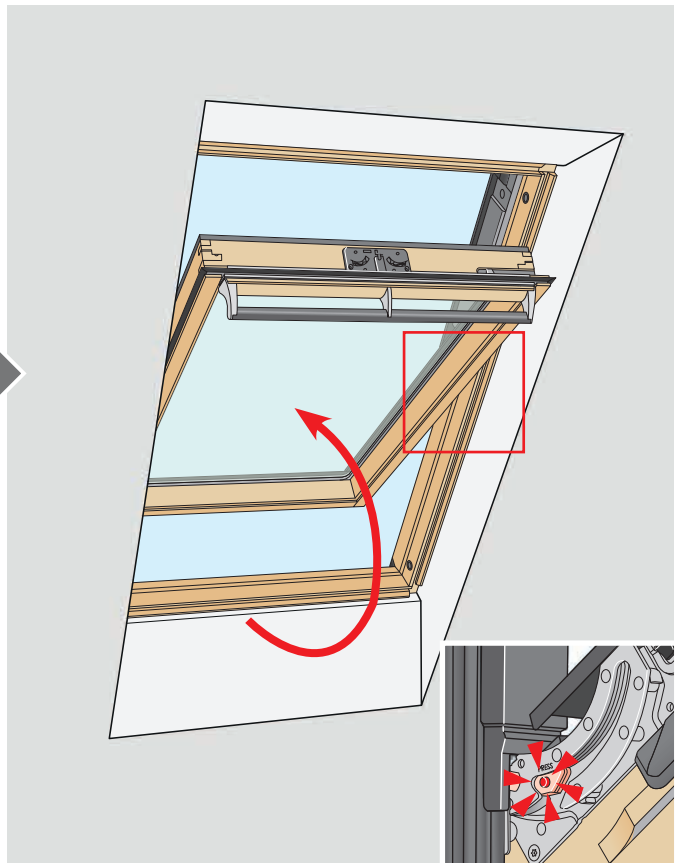
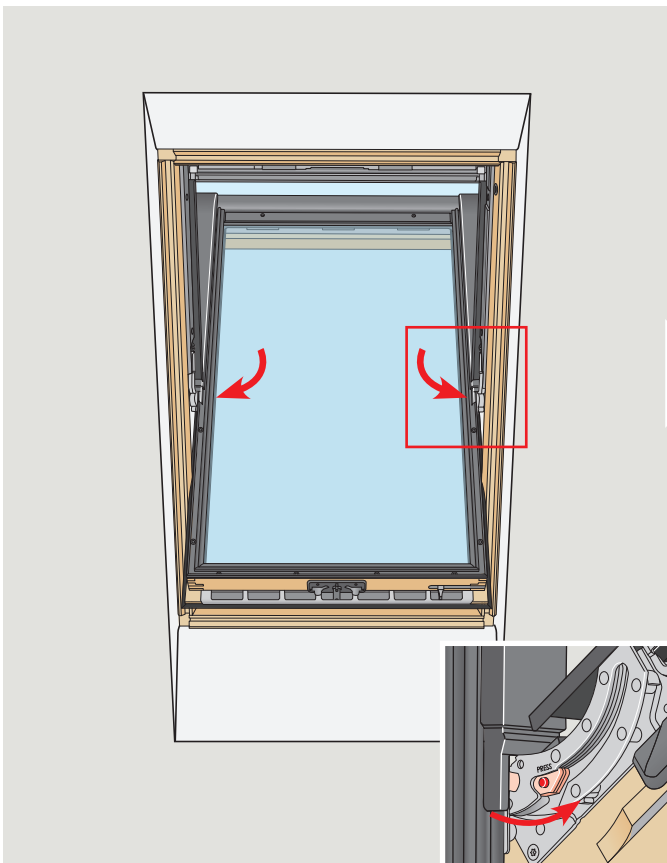
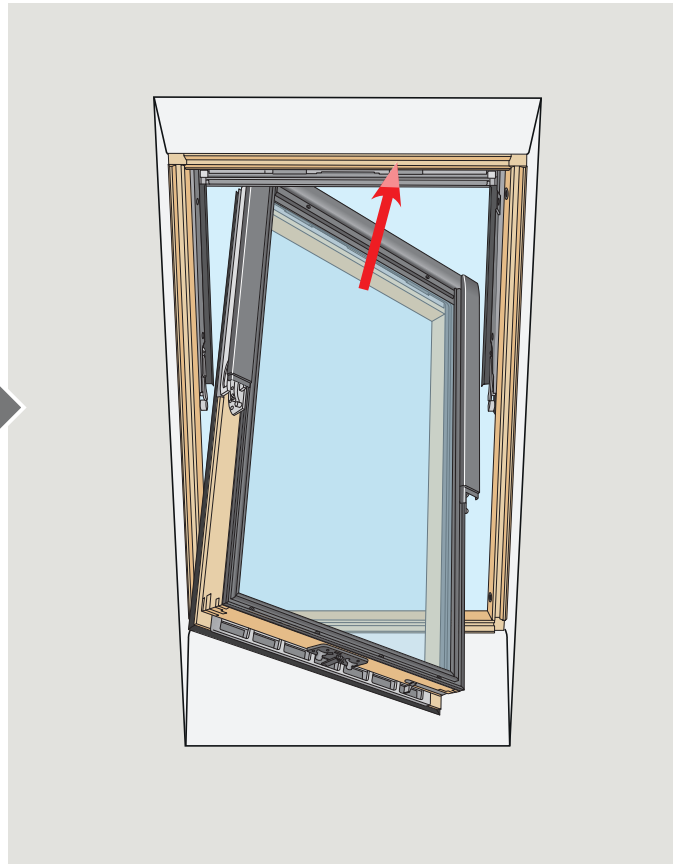
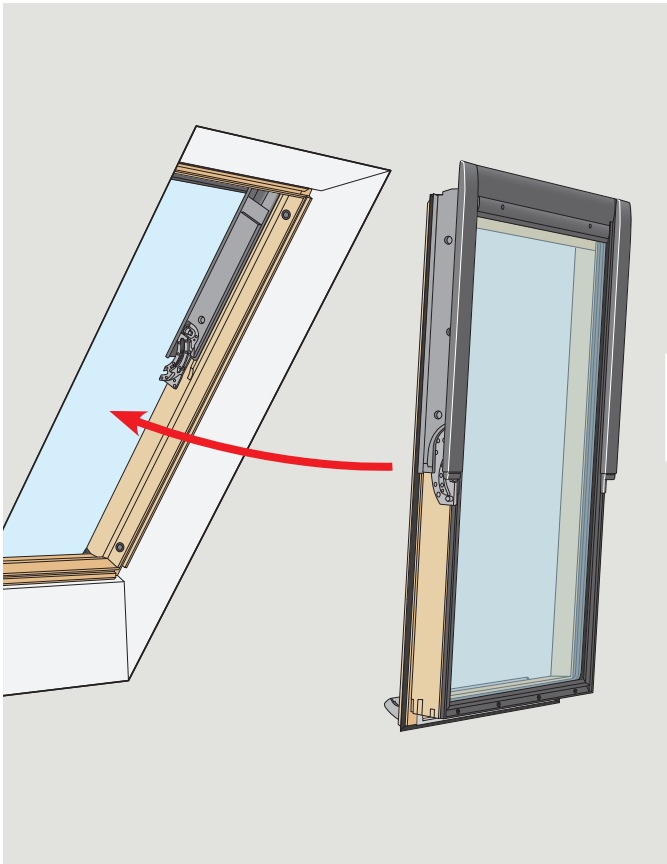
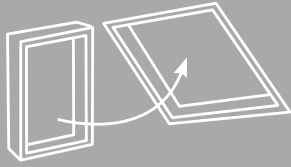

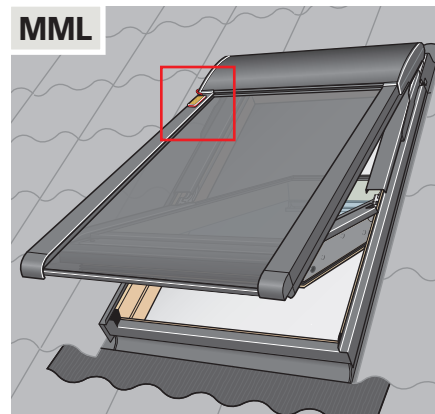
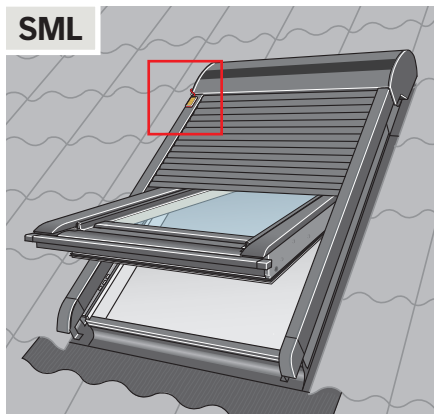
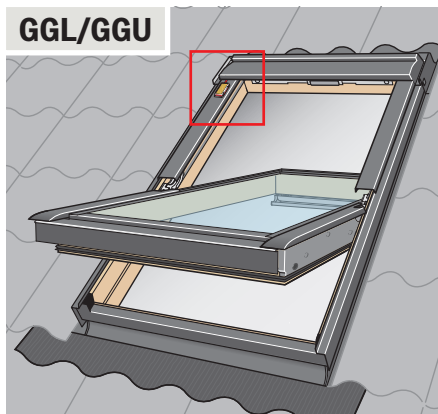

ENGLISH:

Rain sensor with instructions.
If a roller shutter or an awning blind is to be installed on the window, move the rain sensor from the window to the roller shutter or awning blind.

DEUTSCH:

Regensensor mit Anleitung.
Falls ein Rollladen oder eine Markise am Fenster zu montieren ist, den Regensensor vom Fenster zum Rollladen oder zur Markise verlegen.

FRANÇAIS :

Détecteur de pluie et sa notice.
Si un volet roulant ou un store extérieur doit être installé sur la fenêtre, déplacer le détecteur de pluie de la fenêtre sur le volet roulant ou le store extérieur.

DANSK:

Regnsensor med vejledning.
Hvis vinduet skal forsynes med en rulleskodde eller en markise, skal regnsensoren flyttes fra vinduet til rulleskodden eller markisen.

NEDERLANDS:

Regnsensor met instructies.
Indien er nog een rolluik of buitenzonwering op het dakraam geplaatst wordt, verplaats de regensensor van het dakraam naar het rolluik of buitenzonwering.

ITALIANO:

Sensore pioggia con istruzioni.
Se si installa una tapparella o una tenda parasole esterna, spostare il sensore pioggia dalla finestra alla tapparella o alla tenda parasole esterna.

ESPAÑOL:

Sensor de lluvia con instrucciones.
Si se va a instalar una persiana exterior o un toldo, desplace el sensor de lluvia de la ventana a la persiana exterior o al toldo.

BOSANSKI:

Senzor za kišu s uputstvima za upotrebu.
Ako će na prozor biti ugrađena vanjska roletna ili vanjska tenda, pomjerite senzor za kišu sa prozora na vanjsku roletnu ili vanjsku tendu.

БЪЛГАРСКИ:

Сензор за дъжд с инструкции.
Ако ще има инсталирана външна ролетна щора или външен сенник, преместете сензора за дъжд от прозореца върху външната ролетна щора или сенника.

ČESKY:

Dešťový senzor s montážním návodem.
Pokud má být na okno nainstalována venkovní roleta nebo markýza, přemístěte dešťový senzor z okna na venkovní roletu nebo markýzu.

EESTI:

Vihmaandur koos juhendiga.
Kui aknale paigaldatakse turvaruloo või päikesevari, teisaldage vihmaandur aknalt turvaruloole või päikesevarjule.

HRVATSKI:

Senzor za kišu sa uputama za ugradnju.
Ako se na prozor ugrađuju vanjska roleta ili vanjska tenda, premjestite senzor za kišu s prozora na vanjsku roletu ili vanjsku tendu.

LATVISKI:

Lietus sensors ar pievienotām instrukcijām.
Ja uz loga tiks uzstādīts rullveida slēģis vai saulesargs, novietojiet lietus sensoru uz rullveida slēģa vai saulesarga, nevis uz loga.

LIETUVIŲ:

Lietaus jutiklis su instrukcija.
Jei ant lango montuojamos išorinės žaliuzės ar markizė, perkeltkite lietaus jutiklį nuo lango ant išorinės žaliuzės ar markizės.

MAGYAR:

Esőérzékelő utasításokkal.
Ha redőny vagy külső hővédő roló is kerül az ablakra, az esőérzékelőt a redőnyön/rolón kell elhelyezni.

NORSK:

Regnsensor med veiledning.
Hvis vinduet skal forsynes med en rulleskodde eller en screen, skal regnsensoren flyttes fra vinduet til rulleskodden eller screenen.

POLSKI:

Czujnik deszczu z instrukcją.
Jeżeli na oknie ma być zamontowana roleta zewnętrzna lub markiza, należy przenieść czujnik deszczu na roletę lub na markizę.

PORTUGUÊS:

Sensor de chuva com instruções.
Se instalar um estore exterior ou um toldo exterior, mude o sensor de chuva da janela para o estore exterior ou toldo exterior.

ROMÂNĂ:

Senzor de ploaie. Instrucțiuni.
Dacă pe fereastră urmează să fie instalată o roletă exterioară sau un rulou exterior parasolar, mutați senzorul de ploaie de pe fereastră pe roleta exterioară sau pe rulou exterior parasolar.

РУССКИЙ:

Руководство по установке датчика дождя.
Если планируется оборудовать окно рольставнями или маркизетом, перенесите датчик дождя с окна на рольставни или маркизет.

SLOVENŠČINA:

Dežni senzor z navodili.
Če boste vgradili zunanjo roletu ali mrežasto senčilo, prestavite dežni senzor z okna na zunanjo roletu ali mrežasto senčilo.

SLOVENSKY:

Dažďový senzor s návodom.
Ak bude na okne nainštalovaná vonkajšia roleta alebo markíza, presuňte dažďový senzor z okna na vonkajšiu roletu alebo markízu.

SRPSKI:

Senzor za kišu s uputstvima za upotrebu.
Ako će na prozoru biti ugrađena spoljašnja roletna ili spoljna mrežica, senzor za kišu treba premestiti na spoljašnju roletnu ili spoljnu mrežicu.

SUOMI:

Sadeanturi ja asennusohjeet.
Jos ikkunaan asennetaan rullasuojia tai markiisi, siirrä sadeanturi ikkunasta rullasuojaan tai markiisiin.

SVENSKA:

Regnsensor med monteringsanvisning.
Om en jalusi eller markis ska monteras på fönstret, ska regnsensorn flyttas från fönstret till jalusin eller markisen.

TÜRKÇE:

Talimatlarıyla yağmur sensörü.
Eğer pencereye panjur veya gölgelik takılacaksa, yağmur sensörünü pencereden panjur veya gölgeliğe doğru taşıyın.

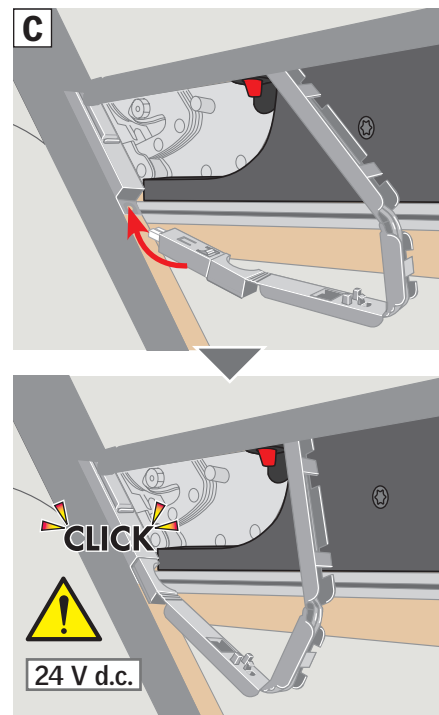
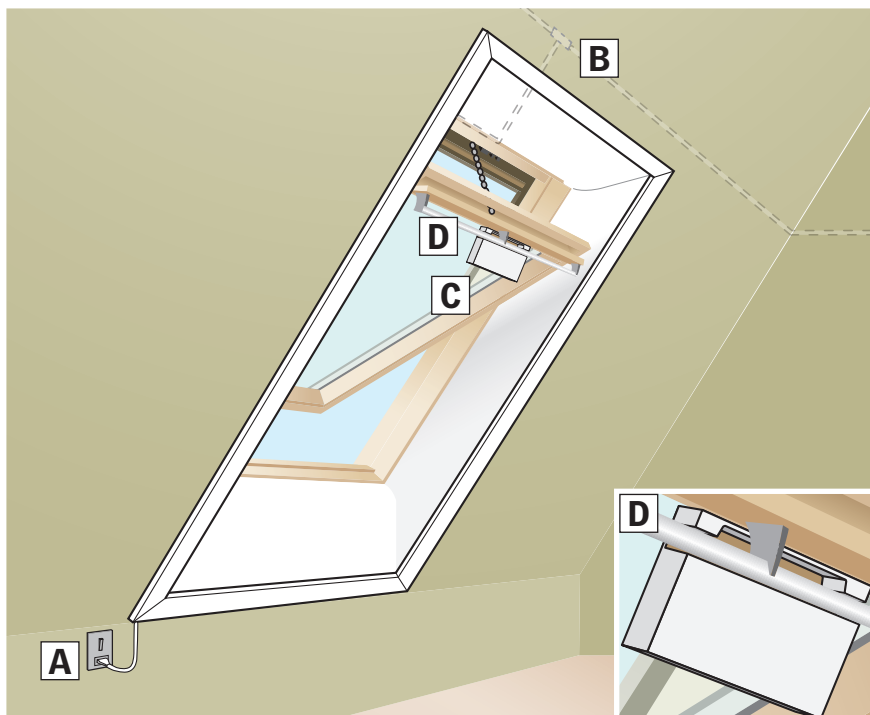

ENGLISH:

Connect window to mains supply.

A Visible wiring. Connect the plug to a standard socket.

B Hidden wiring.

⚠ Take all necessary actions to comply with current national regulations (contact a qualified electrician if necessary).

Note: The window may still be manually operated. The window operator engages and disengages automatically.

C Ensure that the plug is connected on the outside.

D Leave the small box with wall switch and directions for use for the end-user on the window control bar.

DEUTSCH:

Das Fenster an die Netzspannung anschließen.

A Leitungsführung auf Putz. Den Stecker in eine Standardsteckdose stecken.

B Leitungsführung unter Putz.

⚠ Treffen Sie alle notwendigen Maßnahmen zur Einhaltung der geltenden nationalen Bestimmungen (wenn notwendig, wenden Sie sich an einen Elektroinstallateur).

Hinweis: Das Fenster kann weiterhin manuell bedient werden. Der Fenstermotor wird dabei automatisch aus- und wieder eingekuppelt.

C Darauf achten, dass der Stecker an der Außenseite angeschlossen ist.

D Die kleine Box mit Funk-Wandschalter und Bedienungsanleitung für den Benutzer an der Griffleiste des Fensters anbringen.

FRANÇAIS :

Brancher le câble de la fenêtre sur l'alimentation électrique.

A Câblage en applique. Connecter la prise mâle à une prise secteur standard.

B Câblage encastré.

⚠ Prendre toutes dispositions pour satisfaire la réglementation nationale correspondante (contacter un électricien qualifié si nécessaire).

Nota : La fenêtre peut toujours être manœuvrée manuellement. Le moteur pour fenêtre s'accouple ou se désaccouple automatiquement.

C S'assurer que la connexion ouvrant/dormant à l'extérieur du pivot est bien réalisée.

D Laisser la petite boîte avec clavier mural et notice d'utilisation pour l'utilisateur sur la barre de manœuvre de la fenêtre.

DANSK:

Vinduet tilsluttes til netspænding.

A Synlig ledningsføring. Stikket tilsluttes en almindelig stikkontakt.

B Skjult ledningsføring.

⚠ Tag alle nødvendige forholdsregler for at overholde gældende national lovgivning (kontakt evt. en elinstallatør).

Bemærk: Vinduet kan fortsat betjenes manuelt. Vinduesåbneren til- og frakobles automatisk.

C Kontrollér, at stikket på ydersiden er sat i.

D Den lille æske med vægkontakt og brugsvejledning til brugeren anbringes på vinduets gribeliste.

NEDERLANDS:

Sluit het dakraam aan op de stroomtoevoer.

A Zichtbare bedrading. Steek de stekker in een gangbaar stopcontact.

B Verborgen bedrading.

⚠ Neem alle benodigde voorzorgsmaatregelen om aan de geldende nationale normen te voldoen (indien nodig dient u een gekwalificeerde elektricien in te schakelen).

Let op: Het dakraam kan nog steeds handmatig bediend worden. De dakraamopener wordt automatisch in- en uitgeschakeld.

C Zorg ervoor dat de stekker aan de buitenzijde aangesloten is.

D Laat de kleine doos met wandschakelaar en gebruiksaanwijzing aan de ventilatieklep hangen voor de eindgebruiker.

ITALIANO:

Collegare la finestra alla presa di corrente.

A Cablaggio visibile. Inserire la spina in una presa standard.

B Cablaggio nascosto.

⚠ Procedere attenendosi ai regolamenti nazionali in materia (contattare un elettricista qualificato se necessario).

Nota: La finestra può essere azionata manualmente. Il motore a catena si sgancia e aggancia automaticamente.

C Assicurarsi che il cavetto in corrispondenza della cerniera sia connesso.

D Lasciare la scatola con pulsantiera a muro e istruzioni per l'uso per l'utilizzatore sulla barra di manovra della finestra.

ESPAÑOL:

Conecte la ventana a la corriente eléctrica.

A Cableado visible. Enchufe el cable.

B Cableado oculto.

⚠ Haga lo necesario para cumplir con la legislación nacional vigente (contacte con un electricista si fuera necesario).

Nota: La ventana puede todavía accionarse manualmente. El motor eléctrico se engancha y desengancha automáticamente.

C Compruebe la conexión en el exterior.

D Deje la caja pequeña con pulsador de pared y manual de usuario, para el usuario final, enganchada en la barra de maniobra.

BOSANSKI:

Uključite prozor u struju.

A Vidljive elektro-instalacije. Uključite utikač u standardnu utičnicu.

B Skriveno elektro-instalacije.

⚠ Preduzmite sve nužne radnje da biste udovoljili važećim propisima (kontaktirajte kvalifikovanog električara ukoliko je potrebno).

Napomena: Prozorom se još uvijek može upravljati ručno. Elektromotor se automatski uvlači i izvlači.

C Uvjerite se da je utikač priključen sa vanjske strane.

D Ostavite malu kutiju sa kontrolnim prekidačem i uputstvima za upotrebu na ručki za otvaranje prozora, kako bi je krajnji korisnik lako pronašao.

БЪЛГАРСКИ:

Свържете прозореца към ел. захранване.

A Открито окабеляване. Свържете щепсела към нормален контакт.

B Скрито окабеляване.

⚠ Вземете необходимите мерки, в съответствие с националното заканадателство (при необходимост се свържете с квалифициран ел. специалист).

Забележка: Прозорецът все още може да бъде манипулиран ръчно. Електромотор за прозорец се свързва и разкачва от прозореца автоматично.

C Уверете се че клемата е свързана.

D Закачете малката кутия със стенния ключ за управление и инструкции за употреба за крайния потребител, на дръжката на прозореца.

ČESKY:

Zapojte okno do hlavního zdroje.

A Viditelná elektroinstalace. Zapojte přípojku do standardní zásuvky.

B Skrytá elektroinstalace.

ENGLISH:

**UK
CA** Declaration of Conformity

We herewith declare that VELUX products:

- electric roof windows GGL (-K- ----21/BF-MU005) and GGU (-K- ----21/BF-MU005),
 - solar roof windows GGL (-K- ----30/BF-MU007) and GGU (-K- ----30/BF-MU007) and
 - solar roof window GGLS (--K- ----30/BF-MU007) with wall switch 3LI D11(BG-RC011)
- are in conformity with the Supply of Machinery (Safety) Regulations 2008 (S.I. 2008/1597), the Radio Equipment Regulations 2017 (S.I. 2017/1206) and the Restriction of the Use of Certain Hazardous Substances in Electrical and Electronic Equipment Regulations 2012 (S.I. 2012/3032),
 - have been manufactured in accordance with the UK designated standards EN 60335-1(2012)+A11(2014), EN 60335-2-103(2015), EN 55014-1(2006)+A1(2009)+A2(2011), EN 55014-2(1997), EN 55022(2010), EN 55024(2010), EN 61000-3-2(2006), EN 61000-3-3(1995), EN 300220-2 v3.1.1(2017), EN 301489-3 v2.1.1(2017) and EN 62233(2008) and
 - have been assessed in accordance with the UK designated standard EN 50581(2012).

When one of the above-mentioned VELUX roof windows has been installed in accordance with the instructions and requirements, it complies with the essential requirements of the Supply of Machinery (Safety) Regulations 2008 (S.I. 2008/1597), Electrical Equipment (Safety) Regulations 2016 (S.I. 2016/1101), Electromagnetic Compatibility Regulations 2016 (S.I. 2016/1091) and Radio Equipment Regulations 2017 (S.I. 2017/1206).

The roof windows also comply with the Construction Products Regulation 2019 (S.I. 2019/465 and 2020/1359). For Declaration of Performance, please go to www.velux.com/ce-ukca.

On behalf of our local representative:

VELUX Company Ltd.

Woodside Way, Glenrothes East, Fife, KY7 4ND
United Kingdom

VELUX A/S:
(Jens Aksel Thomsen, Advanced Certification Specialist)

Ådalsvej 99, DK-2970 Hørsholm. 02.02.2022

DoC 940415-02

ENGLISH:

CE Declaration of Conformity

We herewith declare that VELUX products:

- electric roof windows GGL (-K- ----21/BF-MU005) and GGU (-K- ----21/BF-MU005),
 - solar roof windows GGL (-K- ----30/BF-MU007) and GGU (-K- ----30/BF-MU007) and
 - solar roof window GGLS (--K- ----30/BF-MU007) with wall switch 3LI D11(BG-RC011)
- are in conformity with the Machinery Directive 2006/42/EC, the Radio Equipment Directive 2014/53/EU and the RoHS Directive 2011/65/EU,
 - have been manufactured in accordance with the harmonised standards EN 60335-1(2012)+A11(2014), EN 60335-2-103(2015), EN 55014-1(2006)+A1(2009)+A2(2011), EN 55014-2(1997), EN 55022(2010), EN 55024(2010), EN 61000-3-2(2006), EN 61000-3-3(1995), EN 300220-2 v3.1.1(2017), EN 301489-3 v2.1.1(2017) and EN 62233(2008) and
 - have been assessed in accordance with the harmonised standard EN 50581(2012).

When one of the above-mentioned VELUX roof windows has been installed in accordance with the instructions and requirements, it complies with the essential requirements of the Directives 2006/42/EC, 2014/30/EU, 2014/35/EU and 2014/53/EU of the European Parliament and Council.

The roof windows also comply with the Construction Products Regulation (EU) No. 305/2011. For Declaration of Performance, please go to www.velux.com/ce-ukca.

DEUTSCH:

CE Konformitätserklärung

Wir erklären hiermit, dass die VELUX Produkte:

- Elektro-Dachfenster GGL (-K- ----21/BF-MU005) und GGU (-K- ----21/BF-MU005),
 - Solar-Dachfenster GGL (-K- ----30/BF-MU007) und GGU (-K- ----30/BF-MU007) und
 - Solar-Dachfenster GGLS (--K- ----30/BF-MU007) mit Funk-Wandschalter 3LI D11(BG-RC011)
- der Maschinenrichtlinie 2006/42/EG, der Funkanlagenrichtlinie 2014/53/EU und der RoHS-Richtlinie 2011/65/EU entsprechen,
 - gemäß den harmonisierten Normen EN 60335-1(2012)+A11(2014), EN 60335-2-103(2015), EN 55014-1(2006)+A1(2009)+A2(2011), EN 55014-2(1997), EN 55022(2010), EN 55024(2010), EN 61000-3-2(2006), EN 61000-3-3(1995), EN 300220-2 v3.1.1(2017), EN 301489-3 v2.1.1(2017) und EN 62233(2008) hergestellt sind sowie
 - gemäß der harmonisierten Norm EN 50581(2012) bewertet sind.

Wenn eines der obigen VELUX Dachfenster nach den Anleitungen und den Vorschriften montiert ist, wird es den wesentlichen Anforderungen der Richtlinien des Europäischen Parlaments und des Rates 2006/42/EG, 2014/30/EU, 2014/35/EU und 2014/53/EU gerecht.

Die Dachfenster entsprechen der Bauproduktenverordnung (EU) Nr. 305/2011. Die Leistungserklärung finden Sie im Internet auf www.velux.com/ce-ukca.

FRANÇAIS :

CE Déclaration de Conformité

Nous déclarons que les produits VELUX :

- fenêtres de toit électriques GGL (-K- ----21/BF-MU005) et GGU (-K- ----21/BF-MU005) et
 - fenêtres de toit solaires GGL (-K- ----30/BF-MU007) et GGU (-K- ----30/BF-MU007) et
 - fenêtre de toit solaire GGLS (--K- ----30/BF-MU007) avec clavier mural 3LI D11(BG-RC011)
- sont conformes à la Directive Machines 2006/42/CE, la Directive des Équipements Radioélectriques 2014/53/UE et la Directive RoHS 2011/65/UE,
 - ont été fabriqués selon les Normes harmonisées EN 60335-1(2012)+A11(2014), EN 60335-2-103(2015), EN 55014-1(2006)+A1(2009)+A2(2011), EN 55014-2(1997), EN 55022(2010), EN 55024(2010), EN 61000-3-2(2006), EN 61000-3-3(1995), EN 300220-2 v3.1.1(2017), EN 301489-3 v2.1.1(2017) et EN 62233(2008) et
 - ont été évalués selon la Norme harmonisée EN 50581(2012).

Quand une des fenêtres de toit VELUX précitées est installée selon les instructions et spécifications le concernant, elle satisfait aux spécifications essentielles des Directives 2006/42/CE, 2014/30/UE, 2014/35/UE et 2014/53/UE du Parlement Européen et du Conseil.

Les fenêtres de toit sont également conformes avec le Règlement des Produits de Construction (UE) No 305/2011. Pour cette déclaration de performance, merci d'aller sur le site www.velux.com/ce-ukca.

DANSK:

CE Overensstemmelseserklæring

Vi erklærer hermed, at VELUX produkterne:

- elektriske ovenlysvinduer GGL (-K- ----21/BF-MU005) og GGU (-K- ----21/BF-MU005),
 - solcelledrevne ovenlysvinduer GGL (-K- ----30/BF-MU007) og GGU (-K- ----30/BF-MU007) og
 - solcelledrevet ovenlysvindue GGLS (-K- ----30/BF-MU007) med vægkontakt 3LI D11(BG-RC011)
- er i overensstemmelse med Maskindirektivet 2006/42/EF, Radioudstyrsdirektivet 2014/53/EU og RoHS-direktivet 2011/65/EU,
- er fremstillet i overensstemmelse med de harmoniserede standarder EN 60335-1(2012)+A11(2014), EN 60335-2-103(2015), EN 55014-1(2006)+A1(2009)+A2(2011), EN 55014-2(1997), EN 55022(2010), EN 55024(2010), EN 61000-3-2(2006), EN 61000-3-3(1995), EN 300220-2 v3.1.1(2017), EN 301489-3 v2.1.1(2017) og EN 62233(2008) og
- er vurderet i overensstemmelse med den harmoniserede standard EN 50581(2012).

Når et af ovenstående VELUX ovenlysvinduer monteres i overensstemmelse med vejledninger og forskrifter, opfylder det de væsentlige krav i Europa-Parlamentets og Rådets direktiver 2006/42/EF, 2014/30/UE, 2014/35/UE og 2014/53/UE.

Ovenlysvinduerne opfylder desuden Byggevareforordningen (EU) nr. 305/2011. Ydevederklæring kan findes på www.velux.com/ce-ukca.

NEDERLANDS:

CE Verklaring van overeenkomstigheid

Wij verklaren hiermee dat VELUX producten:

- elektrische dakramen GGL (-K- ----21/BF-MU005) en GGU (-K- ----21/BF-MU005),
 - dakramen op zonne-energie GGL (-K- ----30/BF-MU007) en GGU (-K- ----30/BF-MU007) en
 - dakraam op zonne-energie GGLS (-K- ----30/BF-MU007) met wandschakelaar 3LI D11(BG-RC011)
- in overeenstemming zijn met de Richtlijn op machines 2006/42/EG, de Richtlijn voor Radio Apparatuur 2014/53/EU en de RoHS Richtlijn 2011/65/EU,
- vervaardigd zijn overeenkomstig de geharmoniseerde standardeisen EN 60335-1(2012)+A11(2014), EN 60335-2-103(2015), EN 55014-1(2006)+A1(2009)+A2(2011), EN 55014-2(1997), EN 55022(2010), EN 55024(2010), EN 61000-3-2(2006), EN 61000-3-3(1995), EN 300220-2 v3.1.1(2017), EN 301489-3 v2.1.1(2017) en EN 62233(2008) en
- beoordeeld zijn overeenkomstig de geharmoniseerde standardeisen EN 50581(2012).

Wanneer één van de hierboven genoemde VELUX dakramen is geïnstalleerd volgens de instructies en richtlijnen, dan voldoet deze aan de noodzakelijke eisen van de Richtlijnen 2006/42/EG, 2014/30/UE, 2014/35/UE en 2014/53/UE van het Europees Parlement en de Raad.

De dakramen voldoen ook aan de Verordening voor Bouwproducten (EU) Nr. 305/2011. Voor de prestatieverklaring bezoekt u www.velux.com/ce-ukca.

ITALIANO:

CE Dichiarazione di Conformità

Con la presente dichiariamo che i seguenti prodotti VELUX:

- finestre per tetti elettriche GGL (-K- ----21/BF-MU005) e GGU (-K- ----21/BF-MU005),
 - finestre per tetti solari GGL (-K- ----30/BF-MU007) e GGU (-K- ----30/BF-MU007) e
 - finestra per tetto solare GGLS (-K- ----30/BF-MU007) con pulsantiera a muro 3LI D11(BG-RC011)
- sono conformi alla Direttiva dei Macchinari 2006/42/CE, alla Direttiva sulle Apparecchiature Radio 2014/53/UE ed alla Direttiva RoHS 2011/65/UE,

- sono prodotte in conformità con le norme armonizzate EN 60335-1(2012)+A11(2014), EN 60335-2-103(2015), EN 55014-1(2006)+A1(2009)+A2(2011), EN 55014-2(1997), EN 55022(2010), EN 55024(2010), EN 61000-3-2(2006), EN 61000-3-3(1995), EN 300220-2 v3.1.1(2017), EN 301489-3 v2.1.1(2017) ed EN 62233(2008) e
- sono ritenute in conformità con la norma armonizzata EN 50581(2012).

Qualora una delle finestre per tetti VELUX sopra menzionate sia installata in conformità alle istruzioni ed ai requisiti tecnici di montaggio, la finestra risponde ai requisiti essenziali delle Direttive 2006/42/CE, 2014/30/UE, 2014/35/UE e 2014/53/UE del Parlamento Europeo e del Consiglio.

Le finestre per tetti ottemperano anche al Regolamento dei prodotti da costruzione (UE) n. 305/2011. Per la Dichiarazione di prestazione, fare riferimento al sito www.velux.com/ce-ukca.

ESPAÑOL:

CE Declaración de conformidad

Por la presente, declaramos que los productos VELUX:

- ventanas eléctricas de tejado GGL (-K- ----21/BF-MU005) y GGU (-K- ----21/BF-MU005),
 - ventanas solares de tejado GGL (-K- ----30/BF-MU007) y GGU (-K- ----30/BF-MU007) y
 - ventana solar de tejado GGLS (-K- ----30/BF-MU007) con pulsador de pared 3LI D11(BG-RC011)
- están en conformidad con la Directiva de Maquinaria 2006/42/CE, la Directiva de Equipos Radioeléctricos 2014/53/UE y la Directiva RoHS 2011/65/UE,
- han sido fabricados de acuerdo con las normas armonizadas EN 60335-1(2012)+A11(2014), EN 60335-2-103(2015), EN 55014-1(2006)+A1(2009)+A2(2011), EN 55014-2(1997), EN 55022(2010), EN 55024(2010), EN 61000-3-2(2006), EN 61000-3-3(1995), EN 300220-2 v3.1.1(2017), EN 301489-3 v2.1.1(2017) y EN 62233(2008) y
- han sido evaluados de acuerdo con la norma armonizada EN 50581(2012).

Quando una de las ventanas VELUX arriba mencionadas se instala según las instrucciones y los requisitos, esta cumple con los requisitos esenciales establecidos en las Directivas 2006/42/CE, 2014/30/UE, 2014/35/UE y 2014/53/UE del Parlamento Europeo y del Consejo.

Las ventanas también cumplen con el Reglamento Europeo de Productos de Construcción (UE) No. 305/2011. Para la Declaración de Prestaciones, por favor visite www.velux.com/ce-ukca.

BOSANSKI:

CE Deklaracija o Saglasnosti

Ovim izjavljujemo da su VELUX proizvodi:

- električni krovni prozori GGL (-K- ----21/BF-MU005) i GGU (-K- ----21/BF-MU005),
 - solarni krovni prozori GGL (-K- ----30/BF-MU007) i GGU (-K- ----30/BF-MU007) i
 - solarni krovni prozor GGLS (-K- ----30/BF-MU007) sa zidnim prekidačem 3LI D11(BG-RC011)
- u saglasnosti sa Direktivom o mašinama 2006/42/EZ, Direktivom o radijskoj opremi 2014/53/UE, Direktivom o ograničavanju opasnih supstanci u električnoj i elektronskoj opremi 2011/65/UE,
- proizvedeni u saglasnosti s usklađenima standardima EN 60335-1(2012)+A11(2014), EN 60335-2-103(2015), EN 55014-1(2006)+A1(2009)+A2(2011), EN 55014-2(1997), EN 55022(2010), EN 55024(2010), EN 61000-3-2(2006), EN 61000-3-3(1995), EN 300220-2 v3.1.1(2017), EN 301489-3 v2.1.1(2017) i EN 62233(2008) i
- da su procijenjeni u skladu s usklađenim standardom EN 50581(2012).

Kada se jedan od gore navedenih VELUX krovni prozor ugradi u skladu sa instrukcijama i zahtjevima, tek tada će cijeli sistem zadovoljavati osnovne zahtjeve Direktiva Evropskog parlamenta i Vijeća 2006/42/EZ, 2014/30/UE, 2014/35/UE i 2014/53/UE.

Krovni prozor također zadovoljava zahtjeve Propisa o građevinskim proizvodima (EU) br. 305/2011. Za Deklaraciju molim vas posjetite www.velux.com/ce-ukca.

БЪЛГАРСКИ:

CE Декларация за съответствие

C долното декларираме, че продукт VELUX:

- електрически покривни прозорци GGL (-K- ----21/BF-MU005) и GGU (-K- ----21/BF-MU005),
 - соларни покривни прозорци GGL (-K- ----30/BF-MU007) и GGU (-K- ----30/BF-MU007) и
 - соларен покривен прозорец GGLS (-K- ----30/BF-MU007)
- с ключ за стена 3LI D11(BG-RC011)

- са в съответствие с Директива "Машини" 2006/42/ЕО, Директива относно радиосъоръжения 2014/53/ЕС и Директива за ограничение на употребата на опасни вещества (RoHS) 2011/65/ЕС,
- са произведени в съответствие със съгласуваните стандарти EN 60335-1(2012)+A11(2014), EN 60335-2-103(2015), EN 55014-1(2006)+A1(2009)+A2(2011), EN 55014-2(1997), EN 55022(2010), EN 55024(2010), EN 61000-3-2(2006), EN 61000 3-3(1995), EN 300220-2 v3.1.1(2017), EN 301489-3 v2.1.1(2017) и EN 62233(2008) и
- са оценени в съответствие със съгласувания стандарт EN 50581(2012).

Когато един от гореспоменатите покривни прозорци VELUX е монтиран в съответствие с инструкциите и изискванията, той отговаря на основните изисквания на Директиви 2006/42/ЕО, 2014/30/ЕС, 2014/35/ЕС и 2014/53/ЕС на Европейския парламент и Съвета.

Покривните прозорци отговарят също на Регламента за строителни продукти (ЕС) № 305/2011. За Декларацията за експлоатационни показатели моля, посетете www.velux.com/ce-ukca.

ČESKY:

CE Prohlášení o shodě

Tímto prohlašujeme, že výrobky VELUX:

- elektrická střešní okna GGL (-K- ----21/BF-MU005) a GGU (-K- ----21/BF-MU005),
- solární střešní okna GGL (-K- ----30/BF-MU007) a GGU (-K- ----30/BF-MU007) a
- solární střešní okno GGLS (-K- ----30/BF-MU007)

s ovládacím spínačem 3LI D11(BG-RC011)

- jsou v souladu se směrnicí o strojních zařízeních 2006/42/ES, směrnicí o rádiových zařízeních 2014/53/EU a směrnicí o nebezpečných látkách 2011/65/EU,
- byly vyrobeny v souladu s harmonizovanými normami EN 60335-1(2012)+A11(2014), EN 60335-2-103(2015), EN 55014-1(2006)+A1(2009)+A2(2011), EN 55014-2(1997), EN 55022(2010), EN 55024(2010), EN 61000-3-2(2006), EN 61000 3-3(1995), EN 300220-2 v3.1.1(2017), EN 301489-3 v2.1.1(2017) a EN 62233(2008) a
- byly posouzeny v souladu s harmonizovanou normou EN 50581(2012).

Pokud je některé z výše uvedených střešních oken VELUX instalováno v souladu s montážním návodem a požadavky, pak je v souladu se základními požadavky Směrnic Evropského parlamentu a Rady 2006/42/ES, 2014/30/EU, 2014/35/EU a 2014/53/EU.

Střešní okno splňuje také požadavky Nařízení o stavebních výrobcích (EU) č. 305/2011. Prohlášení o vlastnostech naleznete na www.velux.com/ce-ukca.

EESTI:

CE Vastavusdeklaratsioon

Käesolevaga deklareerime, et VELUX tooted:

- elektrilised katuseaknad GGL (-K- ----21/BF-MU005) ja GGU (-K- ----21/BF-MU005),
- päikesetoitel katuseaknad GGL (-K- ----30/BF-MU007) ja GGU (-K- ----30/BF-MU007) ja
- päikesetoitel katuseaken GGLS (-K- ----30/BF-MU007)

koos seinälüliti 3LI D11(BG-RC011)

- on vastavuses masinadirektiiviga 2006/42/EÜ, raadioseadmete direktiiviga 2014/53/EL ja RoHS direktiiviga 2011/65/EL,
- on toodetud kooskõlas ühtlustatud standarditega EN 60335-1(2012), EN 60335-2-103(2015), EN 55014-1(2006), EN 55014-2(1997), EN 55022(2010), EN 55024(2010), EN 61000-3-2(2006), EN 61000 3-3(1995), EN 300220-2 v3.1.1(2017), EN 301489-3 v2.1.1(2017) ja EN 62233(2008) ning
- on hinnatud kooskõlas ühtlustatud standardiga EN 50581(2012).

Kui mõni ülalmainitud VELUX katuseaknad on paigaldatud juhendite ja nõuete kohaselt, siis see vastab Euroopa Parlamendi ja Nõukogu direktiivide 2006/42/EÜ, 2014/30/EL, 2014/35/EL ja 2014/53/EL nõuetele.

Katuseaknad on samuti kooskõlas ehitustoodete määrusega (EL) nr 305/2011. Toimivusdeklaratsioon on toodud aadressil www.velux.com/ce-ukca.

HRVATSKI:

CE Izjava o sukladnosti

Ovim izjavljujemo da su VELUX proizvodi:

- električni krovni prozori GGL (-K- ----21/BF-MU005) i GGU (-K- ----21/BF-MU005),
 - solarni krovni prozori GGL (-K- ----30/BF-MU007) i GGU (-K- ----30/BF-MU007) i
 - solarni krovni prozor GGLS (-K- ----30/BF-MU007)
- s zidnim prekidačem 3LI D11(BG-RC011)

- sukladni Direktivi o sigurnosti strojeva 2006/42/EZ, Direktivi o radij-skoj opremi 2014/53/EU i RoHS Direktivi 2011/65/EU,
- proizvedeni sukladno uskladenim normama EN 60335-1(2012)+A11(2014), EN 60335-2-103(2015), EN 55014-1(2006)+A1(2009)+A2(2011), EN 55014-2(1997), EN 55022(2010), EN 55024(2010), EN 61000-3-2(2006), EN 61000 3-3(1995), EN 300220-2 v3.1.1(2017), EN 301489-3 v2.1.1(2017) i EN 62233(2008) i
- procijenjeni su u skladu s uskladenom normom EN 50581(2012).

Kada je jedan od gore navedenih VELUX krovnih prozora ugrađen prema uputama i zahtjevima, sukladan je osnovnim zahtjevima Direktiva 2006/42/EZ, 2014/30/EU, 2014/35/EU i 2014/53/EU Europskog parlamenta i Vijeća.

Krovni prozori ispunjavaju i zahtjeve Uredbe o građevnim proizvodima (EU) br. 305/2011. Izjavu o svojstvima možete pronaći na web-stranici www.velux.com/ce-ukca.

LATVISKI:

CE Atbilstības deklarācija

Ar šo mēs apliecinām, ka VELUX produkti:

- elektriskie jumta logi GGL (-K- ----21/BF-MU005) un GGU (-K- ----21/BF-MU005),
- solārās jumta logi GGL (-K- ----30/BF-MU007) un GGU (-K- ----30/BF-MU007) un
- solārās jumta logs GGLS (-K- ----30/BF-MU007)

ar kontroles slēdzi 3LI D11(BG-RC011)

- atbilst Mašīnu direktīvai 2006/42/EK, Radioiekārtu direktīvai 2014/53/ES un RoHS direktīvai 2011/65/ES,
- ir izgatavoti saskaņā ar harmonizētajiem standartiem EN 60335-1(2012)+A11(2014), EN 60335-2-103(2015), EN 55014-1(2006)+A1(2009)+A2(2011), EN 55014-2(1997), EN 55022(2010), EN 55024(2010), EN 61000-3-2(2006), EN 61000 3-3(1995), EN 300220-2 v3.1.1(2017), EN 301489-3 v2.1.1(2017) un EN 62233(2008) un
- ir novērtēti atbilstoši harmonizētajam standartam EN 50581(2012).

Kad augstāk minētais VELUX jumta logs ir uzstādīts atbilstoši instrukcijām un prasībām, tas atbilst Eiropas Parlamenta un Padomes direktīvu pamatprasībām 2006/42/EK, 2014/30/ES, 2014/35/ES un 2014/53/ES.

Jumta logi atbilst arī būvuzstrādājumu regulas (ES) Nr. 305/2011 prasībām. Eksploatācijas ipašību deklarāciju skatiet timekļa vietnē www.velux.com/ce-ukca.

LIETUVIŲ:

CE Atitikties deklaracija

Pareiškiamo, kad VELUX gaminiai:

- elektriniai stogo langai GGL (-K- ----21/BF-MU005) ir GGU (-K- ----21/BF-MU005),
 - saulės stogo langai GGL (-K- ----30/BF-MU007) ir GGU (-K- ----30/BF-MU007) ir
 - saulės stogo langas GGLS (-K- ----30/BF-MU007)
- su valdymo jungikliu 3LI D11(BG-RC011)

- atitinka Mašinų direktyvą 2006/42/EB, Radijo įrenginių direktyvą 2014/53/ES ir RoHS direktyvą 2011/65/ES,
- buvo pagaminti vadovaujantis suderintais standartais EN 60335-1(2012)+A11(2014), EN 60335-2-103(2015), EN 55014-1(2006)+A1(2009)+A2(2011), EN 55014-2(1997), EN 55022(2010), EN 55024(2010), EN 61000-3-2(2006), EN 61000 3-3(1995), EN 300220-2 v3.1.1(2017), EN 301489-3 v2.1.1(2017) ir EN 62233(2008) bei

- buvo įvertinti pagal suderintą standartą EN 50581(2012).

Kai kuris nors iš pirmiau paminėtų VELUX stogo langų sumontuojamas pagal instrukcijas ir reikalavimus, jis atitinka pagrindinius Europos Parlamento ir Tarybos direktyvų 2006/42/EB, 2014/30/ES, 2014/35/ES ir 2014/53/ES reikalavimus.

Stogo langai taip pat atitinka Statybos produktų reglamento (ES) Nr. 305/2011 reikalavimus. Eksploatacinių savybių deklaraciją žr. svetainėje www.velux.com/ce-ukca.

MAGYAR:

CE Megfelelőségi nyilatkozat

Ezúton kijelentjük, hogy az alábbi VELUX termékek:

- GGL (-K- ----21/BF-MU005) és GGU (-K- ----21/BF-MU005) elektromos tetőtéri ablakok,
 - GGL (-K- ----30/BF-MU007) és GGU (-K- ----30/BF-MU007) napelemes tetőtéri ablakok és
 - GGLS (-K- ----30/BF-MU007) napelemes tetőablak
- 3LI D11(BG-RC011)-fali kapcsolóval

- megfelelnek a gépekre vonatkozó 2006/42/EK irányelvnek, a rádióberendezések forgalmazásáról szóló 2014/53/EU és az elektronikus berendezésekben való alkalmazásának korlátozásáról szóló (RoHS) 2011/65/EU irányelvnek,
- gyártásuk megfelel a következő harmonizált szabványoknak: EN 60335-1(2012)+A11(2014), EN 60335-2-103(2015), EN 55014-1(2006)+A1(2009)+A2(2011), EN 55014-2(1997), EN 55022(2010), EN 55024(2010), EN 61000-3-2(2006), EN 61000-3-3(1995), EN 300220-2 v3.1.1(2017), EN 301489-3 v2.1.1(2017) és EN 62233(2008) és
- értékelésük az EN 50581(2012) harmonizált szabvány megfelelően történt.

Amennyiben a fent említett VELUX tetőtéri ablakokat az utasításoknak és követelményeknek megfelelően építették be, akkor megfelelnek az Európai Parlament és Tanács 2006/42/EK, 2014/30/EU, 2014/35/EU és 2014/53/EU irányelvei alapvető követelményeinek.

A tetőtéri ablakok az építési termékekről szóló 305/2011. számú EU-rendeletnek is megfelelnek. A teljesítménynyilatkozat megtalálható a www.velux.com/ce-ukca címen.

NORSK:

CE Samsvarserklæring

Vi erklærer hermed at VELUX produktene:

- elektriske takvinduer GGL (-K- ----21/BF-MU005) og GGU (-K- ----21/BF-MU005),
- solcelledrevne takvinduer GGL (-K- ----30/BF-MU007) og GGU (-K- ----30/BF-MU007) og
- solcelledrevet takvindu GGSL (-K- ----30/BF-MU007) med veggbryter 3LI D11(BG-RC011)

- er i samsvar med Maskindirektivet 2006/42/EF, Radioutstyrsdirektivet 2014/53/EU og RoHS-direktivet 2011/65/EU,
- er fremstilt i samsvar med de harmoniserte standarder EN 60335-1(2012)+A11(2014), EN 60335-2-103(2015), EN 55014-1(2006)+A1(2009)+A2(2011), EN 55014-2(1997), EN 55022(2010), EN 55024(2010), EN 61000-3-2(2006), EN 61000-3-3(1995), EN 300220-2 v3.1.1(2017), EN 301489-3 v2.1.1(2017) og EN 62233(2008) og
- har blitt vurdert i samsvar med den harmoniserte standarden EN 50581(2012).

Når et av ovenstående VELUX takvinduer monteres i overensstemmelse med veiledninger og forskrifter, oppfyller det de vesentlige kravene i Europa-Parlamentets og Rådets direktiver 2006/42/EF, 2014/30/EU, 2014/35/EU og 2014/53/EU.

Takvinduene samsvarer også med byggevareforskriftene (EU) nr. 305/2011. For ytelseserklæring kan du gå inn på www.velux.com/ce-ukca.

POLSKI:

CE Deklaracja zgodności

Niniejszym deklarujemy, że produkty VELUX:

- elektryczne okna do poddaszy GGL (-K- ----21/BF-MU005) i GGU (-K- ----21/BF-MU005),
- solarne okna do poddaszy GGL (-K- ----30/BF-MU007) i GGU (-K- ----30/BF-MU007) i
- solarne okno do poddaszy GGSL (-K- ----30/BF-MU007) z klawiaturą naścienną 3LI D11(BG-RC011)

- spełniają warunki Dyrektywy maszynowej 2006/42/WE, Dyrektywy dotyczącej urządzeń radiowych 2014/53/UE oraz Dyrektywy RoHS 2011/65/UE,
- zostały wyprodukowane zgodnie z normami zharmonizowanymi EN 60335-1(2012)+A11(2014), EN 60335-2-103(2015), EN 55014-1(2006)+A1(2009)+A2(2011), EN 55014-2(1997), EN 55022(2010), EN 55024(2010), EN 61000-3-2(2006), EN 61000-3-3(1995), EN 300220-2 v3.1.1(2017), EN 301489-3 v2.1.1(2017) i EN 62233(2008) oraz
- zostały ocenione zgodnie z normą zharmonizowaną EN 50581(2012).

Jeżeli jedno z wyżej wymienionych okien do poddaszy VELUX zostało zamontowane zgodnie z instrukcjami i wymaganiami spełnia zatem istotne wymagania Dyrektyw Parlamentu Europejskiego i Rady 2006/42/WE, 2014/30/UE, 2014/35/UE oraz 2014/53/UE.

Okna do poddaszy są także zgodne z rozporządzeniem dotyczącym produktów budowlanych (UE) Nr 305/2011. Deklaracja właściwości użytkowych znajduje się na stronie www.velux.com/ce-ukca.

PORTUGUÊS:

CE Declaração de conformidade

Declaramos pelo presente que os produtos VELUX:

- janelas de sótão eléctricas GGL (-K- ----21/BF-MU005) e GGU (-K- ----21/BF-MU005),
- janelas de sótão a energia solar GGL (-K- ----30/BF-MU007) e GGU (-K- ----30/BF-MU007) e
- janela de sótão a energia solar GGSL (-K- ----30/BF-MU007) com interruptor de parede 3LI D11(BG-RC011)

- estão em conformidade com a Directiva de Maquinaria 2006/42/CE, a Directiva de Equipamentos de Rádio 2014/53/UE e a Directiva RoHS 2011/65/EU,
- foram fabricados de acordo com as normas harmonizadas EN 60335-1(2012)+A11(2014), EN 60335-2-103(2015), EN 55014-1(2006)+A1(2009)+A2(2011), EN 55014-2(1997), EN 55022(2010), EN 55024(2010), EN 61000-3-2(2006), EN 61000-3-3(1995), EN 300220-2 v3.1.1(2017), EN 301489-3 v2.1.1(2017) e EN 62233(2008) e
- foram avaliados de acordo com a norma harmonizada EN 50581(2012).

Quando uma das janelas de sótão VELUX supracitadas é instalada de acordo com as instruções e requisitos, ela cumpre os requisitos essenciais das Directivas 2006/42/CE, 2014/30/UE, 2014/35/UE e 2014/53/UE do Parlamento Europeu e do Conselho.

As janelas de sótão também cumprem com o Regulamento dos Produtos de Construção (UE) N.º 305/2011. Para obter a Declaração de Desempenho, por favor vá a www.velux.com/ce-ukca.

ROMÂNĂ:

CE Declarație de conformitate

Prin prezenta, declarăm că următoarele produse VELUX:

- ferestrele de mansardă electrice GGL (-K- ----21/BF-MU005) și GGU (-K- ----21/BF-MU005),
- ferestrele de mansardă cu motor solar GGL (-K- ----30/BF-MU007) și GGU (-K- ----30/BF-MU007) și
- fereastră de mansardă cu motor solar GGSL (-K- ----30/BF-MU007) cu întrerupătorul de perete 3LI D11(BG-RC011)

- respectă Directiva 2006/42/CE privind echipamentele tehnice, Directiva 2014/53/UE privind echipamentele radio și Directiva 2011/65/UE privind restricțiile de utilizare a anumitor substanțe periculoase în echipamentele electrice și electronice (RoHS),
- au fost fabricate în conformitate cu standardele armonizate EN 60335-1(2012)+A11(2014), EN 60335-2-103(2015), EN 55014-1(2006)+A1(2009)+A2(2011), EN 55014-2(1997), EN 55022(2010), EN 55024(2010), EN 61000-3-2(2006), EN 61000-3-3(1995), EN 300220-2 v3.1.1(2017), EN 301489-3 v2.1.1(2017) și EN 62233(2008) și
- au fost evaluate în conformitate cu standardul armonizat EN 50581(2012).

Când una dintre ferestrele de mansardă VELUX menționate anterior este instalată în conformitate cu instrucțiunile și cerințele, respectă cerințele esențiale ale Directivelor 2006/42/CE, 2014/30/UE, 2014/35/UE și 2014/53/UE ale Parlamentului European și ale Consiliului.

Ferestrele de mansardă respectă, de asemenea, prevederile Regulamentului produselor pentru construcții (UE) nr. 305/2011. Pentru Declarația de performanță, accesați www.velux.com/ce-ukca.

РУССКИЙ:

CE Декларация соответствия

Нижеследующим мы заявляем, что изделия VELUX:

- электрические мансардные окна GGL (-K- ----21/BF-MU005) и GGU (-K- ----21/BF-MU005),
- мансардные окна на солнечной батарее GGL (-K- ----30/BF-MU007) и GGU (-K- ----30/BF-MU007) и
- мансардное окно на солнечной батарее GGLS (-K- ----30/BF-MU007)

с настенным пультом управления 3LI D11(BG-RC011)

- отвечают Директиве по машинам и механизмам (Machinery Directive 2006/42/EC), Директиве по радиооборудованию (Radio Equipment Directive 2014/53/EU) и Директиве по ограничению распространения вредных веществ (RoHS Directive 2011/65/EU),
- произведены в соответствии с гармонизированными стандартами EN 60335-1(2012)+A11(2014), EN 60335-2-103(2015), EN 55014-1(2006)+A1(2009)+A2(2011), EN 55014-2(1997), EN 55022(2010), EN 55024(2010), EN 61000-3-2(2006), EN 61000-3-3(1995), EN 300220-2 v3.1.1(2017), EN 301489-3 v2.1.1(2017) и EN 62233(2008) и
- оценены в соответствии с гармонизированным стандартом EN 50581(2012).

Если одно из вышеуказанных мансардных окон VELUX установлено согласно требованиям и инструкции, оно соответствует основным требованиям Директив Европейского Парламента и Совета 2006/42/EC, 2014/30/EU, 2014/35/EU и 2014/53/EU.

Мансардные окна соответствуют также Регламенту ЕС на строительную продукцию (EU Construction Products Regulation No. 305/2011). Декларацию рабочих характеристик (Declaration of Performance) см. на сайте www.velux.com/ce-ukca.

SLOVENŠČINA:

CE Izjava o skladnosti

Izjavljamo, da so izdelki VELUX:

- električna strešna okna GGL (-K- ----21/BF-MU005) in GGU (-K- ----21/BF-MU005),
- strešna okna s solarnim upravljanjem GGL (-K- ----30/BF-MU007) in GGU (-K- ----30/BF-MU007) in
- strešno okno s solarnim upravljanjem GGLS (-K- ----30/BF-MU007) s stenskim stikalom 3LI D11(BG-RC011)
- ustrezajo Direktivi o strojih 2006/42/ES, Direktivi o radijski opremi 2014/53/EU in Direktivi RoHS 2011/65/EU,
- so bili proizvedeni v skladu s poenotenimi standardi EN 60335-1(2012)+A11(2014), EN 60335-2-103(2015), EN 55014-1(2006)+A1(2009)+A2(2011), EN 55014-2(1997), EN 55022(2010), EN 55024(2010), EN 61000-3-2(2006), EN 61000-3-3(1995), EN 300220-2 v3.1.1(2017), EN 301489-3 v2.1.1(2017) in EN 62233(2008) ter
- so bili ocenjeni v skladu s poenotenim standardom EN 50581(2012).

Če je eden od zgoraj navedenih strešnih oken VELUX nameščen v skladu z navodili in zahtevami, je tako skladen z bistvenimi zahtevami direktiv Evropskega parlamenta in Sveta 2006/42/ES, 2014/30/EU, 2014/35/EU in 2014/53/EU.

Strešna okna so narejena skladno z uredbo o gradbenih proizvodih (EU) 305/2011. Za izjavo o lastnostih obiščite www.velux.com/ce-ukca.

SLOVENSKY:

CE Vyhlášení o zhode

Týmto vyhlasujeme, že výrobky VELUX:

- elektrické strešné okná GGL (-K- ----21/BF-MU005) a GGU (-K- ----21/BF-MU005),
- solárne strešné okná GGL (-K- ----30/BF-MU007) a GGU (-K- ----30/BF-MU007) a
- solárne strešné okno GGLS (-K- ----30/BF-MU007) s ovládacím spínačom 3LI D11(BG-RC011)

- sú v súlade so smernicou o strojových zariadeniach 2006/42/ES, smernicou o rádiových zariadeniach 2014/53/EÚ a smernicou RoHS 2011/65/EU,
- boli vyrobené v súlade s harmonizovanými normami EN 60335-1(2012)+A11(2014), EN 60335-2-103(2015), EN 55014-1(2006)+A1(2009)+A2(2011), EN 55014-2(1997), EN 55022(2010), EN 55024(2010), EN 61000-3-2(2006), EN 61000-3-3(1995), EN 300220-2 v3.1.1(2017), EN 301489-3 v2.1.1(2017) a EN 62233(2008) a
- boli posúdené v súlade s harmonizovanou normou EN 50581(2012).

Ak je nainštalovaný jeden z vyššie uvedených strešných oken VELUX v súlade s pokynmi a požiadavkami, potom je v súlade so základnými požiadavkami smerníc Európskeho parlamentu a Rady 2006/42/ES, 2014/30/EÚ, 2014/35/EÚ a 2014/53/EÚ.

Strešné okná taktiež spĺňajú požiadavky Nariadenia o stavebných výrobkoch (EÚ) č. 305/2011. Vyhlásenie o parametroch nájdete na www.velux.com/ce-ukca.

SRPSKI:

CE Deklaracija o usaglašenosti

Ovim izjavljujemo da su VELUX proizvodi:

- električni krovni prozori GGL (-K- ----21/BF-MU005) i GGU (-K- ----21/BF-MU005),
- solarni krovni prozori GGL (-K- ----30/BF-MU007) i GGU (-K- ----30/BF-MU007) i
- solarni krovni prozor GGLS (-K- ----30/BF-MU007) i (-KF- ----30/BF-MU007)

sa zidnim prekidačem 3LI D11(BG-RC011)

- u skladu sa Direktivom o mašinama 2006/42/EC, Direktivom o radio opremi 2014/53/EU i RoHS Direktivom 2011/65/EU,
- proizvedeni u skladu sa usklađenim standardima EN 60335-1(2012)+A11(2014), EN 60335-2-103(2015), EN 55014-1(2006)+A1(2009)+A2(2011), EN 55014-2(1997), EN 55022(2010), EN 55024(2010), EN 61000-3-2(2006), EN 61000-3-3(1995), EN 300220-2 v3.1.1(2017), EN 301489-3 v2.1.1(2017) i EN 62233(2008) i
- da su ocenjeni u skladu sa usklađenim standardom EN 50581(2012).

Kada se jedan od gore navedenih VELUX krovnih prozora ugradi u skladu sa uputstvom za ugradnju i po zahtevima, u skladu je sa osnovnim zahtevima Direktive Evropskog parlamenta i Veća 2006/42/EC, 2014/30/EU, 2014/35/EU i 2014/53/EU.

Krovni prozori su takođe usaglašeni sa regulativom za građevinske proizvode (EU) br. 305/2011. Izjavu o Svojstvima možete pronaći na web-stranici www.velux.com/ce-ukca.

SUOMI:

CE Vaatimusten mukaisuustodistus

Vakuutamme täten, että VELUX -tuotteet:

- sähköiset kattoikkunat GGL (-K- ----21/BF-MU005) ja GGU (-K- ----21/BF-MU005),
- aurinkokennotoimitiset kattoikkunat GGL (-K- ----30/BF-MU007) ja GGU (-K- ----30/BF-MU007) ja
- aurinkokäyttöinen kattoikkuna GGLS (-K- ----30/BF-MU007) varustettu seinäkytkimellä 3LI D11(BG-RC011)
- ovat konedirektiivin 2006/42/EY, radiolaitedirektiivin 2014/53/EU ja RoHS-direktiivin 2011/65/EU mukaiset,
- on valmistettu valmistettu harmonisoitujen standardien EN 60335-1(2012)+A11(2014), EN 60335-2-103(2015), EN 55014-1(2006)+A1(2009)+A2(2011), EN 55014-2(1997), EN 55022(2010), EN 55024(2010), EN 61000-3-2(2006), EN 61000-3-3(1995), EN 300220-2 v3.1.1(2017), EN 301489-3 v2.1.1(2017) ja EN 62233(2008) mukaisesti ja
- on arvioitu harmonisoidun standardin EN 50581(2012) mukaisesti.

Kun jokin edellä mainituista VELUX kattoikkunoista on asennettu ohjeiden ja vaatimusten mukaisesti, se täyttää Euroopan parlamentin ja neuvoston direktiivien 2006/42/EY, 2014/30/EU, 2014/35/EU ja 2014/53/EU olennaiset vaatimukset.

Kattoikkunat täyttävät myös EU:n rakennustuoteasetuksen N:o 305/2011 vaatimukset. Suoritusasoilmoitus on osoitteessa www.velux.com/ce-ukca.

SVENSKA:

CE Deklaration om överensstämmelse

Vi förklarar härmed att VELUX produkterna:

- elektriska takfönster GGL (-K- ----21/BF-MU005) och GGU (-K- ----21/BF-MU005),
- solcellsdrivna takfönster GGL (-K- ----30/BF-MU007) och GGU (-K- ----30/BF-MU007) och
- solcellsdrivet takfönster GGLS (-K- ----30/BF-MU007) med fjärrkontroll 3LI D11(BG-RC011)
- överensstämmer med Maskindirektivet 2006/42/EG, Radioutrustningsdirektivet 2014/53/EU och RoHS-direktivet 2011/65/EU,

- har tillverkats i överensstämmelse med de harmoniserade standarderna EN 60335-1(2012)+A11(2014), EN 60335-2-103(2015), EN 55014-1(2006)+A1(2009)+A2(2011), EN 55014-2(1997), EN 55022(2010), EN 55024(2010), EN 61000-3-2(2006), EN 61000-3-3(1995), EN 300220-2 v3.1.1(2017), EN 301489-3 v2.1.1(2017) och EN 62233(2008) och
- har utvärderats i enlighet med den harmoniserade standarden EN 50581(2012).

Då ett av ovanstående VELUX takfönster installeras i överensstämmelse med instruktioner och föreskrifter, överensstämmer det med de väsentliga kraven i Europaparlamentets och Rådets direktiv 2006/42/EG, 2014/30/EU, 2014/35/EU och 2014/53/EU.

Takfönsterna överensstämmer också med byggproduktförordningen (EU) 305/2011. För Prestandadeklaration, vänligen besök www.velux.com/ce-ukca.

TÜRKÇE:

CE Uygunluk beyanı

İşbu belgeyle, VELUX ürünlerinin:

- elektrikli çatı pencereleri GGL (-K- ----21/BF-MU005) ve GGU (-K- ----21/BF-MU005),
- solar çatı pencereleri GGL (-K- ----30/BF-MU007) ve GGU (-K- ----30/BF-MU007) ve
- solar çatı penceresi GGLS (-K- ----30/BF-MU007) duvar anahtarı ile beraber 3LI D11(BG-RC011)

- 2006/42/AT sayılı Makine Emniyetine ilişkin Yönetmelik'e, 2014/53/AB sayılı Radyo Ekipmanları Yönetmeliği'ne ve 2011/65/AB sayılı Elektrik ve Elektronik Eşyalarda (EEE) bazı tehlikeli maddelerin kısıtlanmasına ilişkin Yönetmelik'e uygun olduklarını,
- uyumlaştırılmış EN 60335-1(2012)+A11(2014), EN 60335-2-103(2015), EN 55014-1(2006)+A1(2009)+A2(2011), EN 55014-2(1997), EN 55022(2010), EN 55024(2010), EN 61000-3-2(2006), EN 61000-3-3(1995), EN 300220-2 v3.1.1(2017), EN 301489-3 v2.1.1(2017) ve EN 62233(2008) standartlarına uygun olarak imal edildiklerini ve
- uyumlaştırılmış EN 50581(2012) standardına uygun olarak değerlendirildiğini beyan ederiz.

Yukarıda belirtilen VELUX çatı pencerelerinden biri, talimatlara ve gereksinimlere uygun olarak kurulduğunda, 2006/42/AT, 2014/30/AB, 2014/35/AB ve 2014/53/AB sayılı Avrupa Parlamentosu ve Konseyi yönetmeliklerinin temel gerekliliklerine uygundur.

Çatı pencereleri, Yapı Ürünleri Düzenlemesi (AB) No. 305/2011'e de uygundur. Performasyon bildirgesine www.velux.com/ce-ukca adresinden ulaşabilirsiniz.

VELUX A/S:
(Jens Akse/Thomsen, Advanced Certification Specialist)

Ådalsvej 99, DK-2970 Hørsholm. 02.02.2022

DoC 940415-02

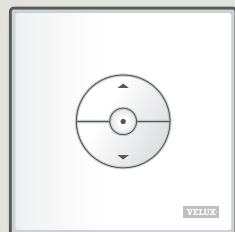

www.velux.com/electricalsupport

AR: VELUX Export (VELUX A/S)
+ 45 4516 7885

AT: VELUX Österreich GmbH
02245/32 3 50

AU: VELUX Australia Pty. Ltd.
1300 859 856

BA: VELUX Bosna i Hercegovina d.o.o.
033/626 493, 626 494

BE: VELUX Belgium
(010) 42.09.09

BG: ВЕЛУКС България ЕООД
02/955 99 30

CA: VELUX Canada Inc.
1 800 88-VELUX (888-3589)

CH: VELUX Schweiz AG
062 289 44 45

CL: VELUX Export (VELUX A/S)
+ 45 4516 7885

CN: VELUX (CHINA) CO. LTD.
0316-607 27 27

CZ: VELUX Česká republika, s.r.o.
531 015 511

DE: VELUX Deutschland GmbH
www.velux.de/kontakt

DK: VELUX Danmark A/S
45 16 45 16

EE: VELUX Eesti OÜ
621 7790

ES: VELUX Spain, S.A.U.
91 509 71 00

FI: VELUX Suomi Oy
0207 290 800

FR: VELUX France
0806 80 15 15
Service gratuit + prix appel

GB: VELUX Company Ltd.
01592 778 225

HR: VELUX Hrvatska d.o.o.
01/5555 444

HU: VELUX Magyarország Kft.
(06/1) 436-0601

IE: VELUX Company Ltd.
01 848 8775

IT: VELUX Italia s.p.a.
045/6173666

JP: VELUX-Japan Ltd.
0570-00-8141

KR: VELUX Export (VELUX A/S)
+ 45 4516 7885

LT: VELUX Lietuva, UAB
(85) 270 91 01

LV: VELUX Latvia SIA
67 27 77 33

NL: VELUX Nederland B.V.
030 - 6 629 629

NO: VELUX Norge AS
22 51 06 00

NZ: VELUX New Zealand Ltd.
0800 650 445

PL: VELUX Polska Sp. z o.o.
(022) 33 77 000 / 33 77 070

PT: VELUX Portugal, Lda
21 880 00 60

RO: VELUX România S.R.L.
0268-402740

RS: VELUX Srbija d.o.o.
011 20 57 500

SE: VELUX Svenska AB
042/20 83 80

SI: VELUX Slovenija d.o.o.
01 724 68 68

SK: VELUX Slovensko, s.r.o.
(02) 33 000 555

TR: VELUX Çatı Pencereleri
Ticaret Limited Şirketi
0 216 302 54 10

UA: ТОВ "ВЕЛЮКС Україна"
(044) 2916070

US: VELUX America LLC
1-800-88-VELUX

www.velux.com